



TCC78K750



BOSCH

de Gebrauchsanleitung

en Instruction manual

fr Mode d'emploi

it Istruzioni per l'uso

nl Gebruiksaanwijzing

ru Правила пользования

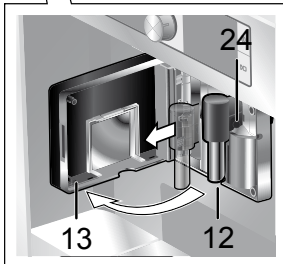
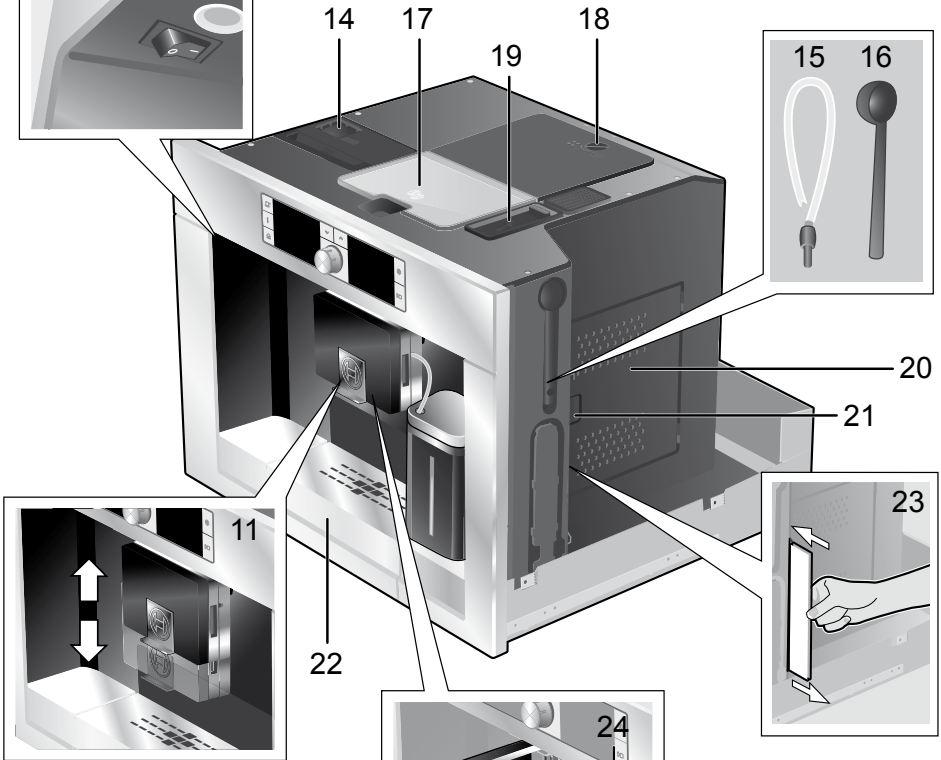
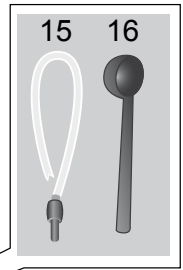
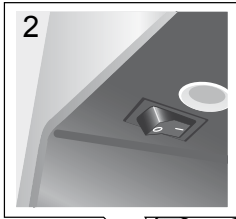
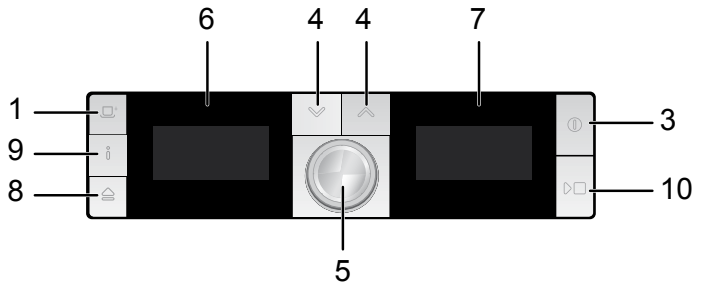

Herzlichen Glückwunsch ...

... zum Kauf dieses Produktes. Mit diesem ein- und ausfahrbaren Espresso-Vollautomaten haben Sie ein hochwertiges und modernes Küchengerät erworben; es vereint innovative Technik, eine Vielzahl von Funktionen und Bedienkomfort.

Sie können damit spielend leicht und schnell verschiedene wohlschmeckende Heißgetränke frisch bereiten – ob eine traditionelle Tasse Kaffee, einen bekömmlichen Milchkaffee oder Latte Macchiato, einen cremigen Cappuccino oder einen kräftigen Espresso. Gleichzeitig bietet Ihnen das Gerät zahlreiche Möglichkeiten, es ganz Ihrem individuellen Geschmack anzupassen. Damit Sie den Espresso-Vollautomaten mit all seinen Möglichkeiten und Funktionen auch zuverlässig und sicher nutzen können, machen Sie sich bitte vertraut mit seinen Bestandteilen, Funktionen, Anzeigen und Bedienelementen. Diese Gebrauchsanleitung möchte Ihnen dabei helfen. Nehmen Sie sich daher bitte etwas Zeit und lesen Sie sie, bevor Sie das Gerät in Betrieb nehmen.

Zur Verwendung dieser Gebrauchsanleitung

Die Umschlagseite dieser Anleitung können Sie vorne ausklappen. Dort finden Sie mit Nummern bezeichnete Geräteillustrationen, auf die in dieser Anleitung immer wieder verwiesen wird. Beispiel: „Wassertank (14)“.



Tipp: Wenn Sie die Seite ausgeklappt lassen, können Sie immer schnell nachsehen, egal wo in der Anleitung Sie sich gerade befinden.

Displayanzeigen und Tastenbeschriftungen werden in dieser Anleitung in einer anderen Schrift dargestellt als die, die Sie gerade lesen. So können Sie erkennen, dass es sich um einen Text handelt, der am Gerät angezeigt wird oder aufgedruckt ist: Beispiel: Espresso

Dem Gerät ist eine Kurzanleitung beigelegt, in der Sie die wichtigsten Funktionen schnell nachschlagen können. Sie befindet sich rechts außen am Gerät.

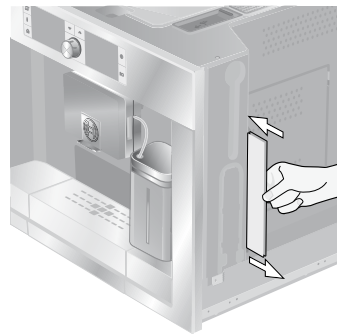

Inhalt

3 Sicherheitshinweise

4 Aufbau und Bestandteile

4 Bedienelemente und Anzeige

- 4 Netzschalter O/I
 - 5 Menü und Display
 - 5 Displaymeldungen
 - 7 Auszugssystem
 - 7 Zubehör
-

7 Inbetriebnahme

- 7 Allgemeines
 - 8 Gerät in Betrieb nehmen
-

9 Getränkezubereitung

- 9 Getränkeauswahl
 - 9 Ein Beispiel
 - 10 Zubereitung mit Kaffeepulver
 - 11 Zubereitung mit Milch
 - 12 My coffee
 - 13 Milchschaum und warme Milch zubereiten
 - 13 Teewasser beziehen
-

14 Informationen und Einstellungen

- 14 Informationen am Display
 - 14 Einstellungen am Display
 - 16 Mahlgrad einstellen
 - 16 Wasserhärte ermitteln
 - 17 Tipps zum Energiesparen
-

17 Tägliche Pflege und Reinigung

- 17 Tägliche Pflege
 - 18 Milchsystem reinigen
 - 18 Brüheinheit reinigen
-

19 Serviceprogramme

- 20 Entkalken
 - 21 Reinigen
 - 21 Calc'n'Clean
-

23 Zubehör, Lagerung, Entsorgung, Garantie

- 23 Zubehör
 - 23 Lagerung
 - 23 Entsorgung
 - 23 Garantie
-

24 Einfache Probleme selbst beheben

26 Garantiebedingungen

Lesen Sie diese Gebrauchsanleitung vor der Benutzung des Gerätes sorgfältig durch, handeln Sie danach und bewahren Sie sie auf. Beachten Sie auch die beiliegende Kurzanleitung; sie ist in einem speziellen Aufbewahrungsfach rechts außen am Gerät verstaut (23).

Dieser Espresso-Vollautomat ist für den Haushalt und die Verarbeitung haushaltsüblicher Mengen und nicht für den gewerblichen Gebrauch bestimmt. Er darf nur mit Frischwasser sowie den in dieser Anleitung beschriebenen Mitteln (Kaffee, Reinigungs-/Entkalkungsmittel) befüllt werden.

Sicherheitshinweise

Gerät nur in Innenräumen und bei Raumtemperatur verwenden. Personen (auch Kinder) mit verminderten körperlichen Sinneswahrnehmungs- oder geistigen Fähigkeiten oder mit mangelnder Erfahrung und Wissen, das Gerät nicht bedienen lassen, außer sie werden beaufsichtigt oder hatten eine Einweisung bezüglich des Gebrauchs des Gerätes durch eine Person, die für ihre Sicherheit verantwortlich ist. Kinder vom Gerät fernhalten. Kinder beaufsichtigen, um zu verhindern, dass sie mit dem Gerät spielen.



Stromschlaggefahr!
Gerät nur gemäß Angaben auf dem Typenschild anschließen und betreiben. Gerät nicht benutzen, wenn Gerät oder Zuleitung beschädigt ist. Im Fehlerfall das Gerät sofort mit dem Netzschalter vom Netz trennen. Anschließend den Netzstecker ziehen. Gerät nicht öffnen oder auseinanderbauen. Netzkabel niemals in Wasser tauchen. Reparaturen am Gerät, z. B. eine beschädigte Zuleitung auswechseln, dürfen nur durch unseren Kundendienst ausgeführt werden, um Gefährdungen zu vermeiden.



Verletzungsgefahr!
Nicht in das Mahlwerk greifen.



Verbrennungsgefahr!
Der Milchschaumer für Milch/Teewasser wird sehr heiß.
Nach Benutzung zuerst abkühlen lassen und erst dann berühren.



Verletzungsgefahr!
Gerät vorsichtig aus dem Einbaumöbel herausziehen und einschieben, damit Finger nicht eingeklemmt werden.

Aufbau und Bestandteile

(Siehe Illustration auf der ausklappbaren vorderen Innenseite dieser Anleitung)

- 1 Taste ☐* My coffee
- 2 Netzschalter **O/I**
- 3 Taste ① (ein/Sparmodus)
- 4 Wähltasten ∨ ∞
- 5 Drehknopf ● für Einstellungen im Display
- 6 Display
- 7 Symboldisplay
- 8 ≡ Auslösetaste für Auszug
- 9 Taste ⓘ (Informationen/Einstellungen)
- 10 Taste ☐ **start/stop**
- 11 Kaffeeauslauf (höhenverstellbar)
- 12 Milchschaumer entnehmbar (Milch-/Heißwasserbezug)
- 13 Abdeckklappe des Kaffeeauslaufs/ Milchschaumers
- 14 herausnehmbare Wassertank
- 15 Milchschlauch
- 16 Pulverlöffel
- 17 Bohnenbehälter mit Aromadeckel
- 18 Drehwähler für Mahlgrad
- 19 Pulverschublade (Kaffeepulver/Reinigungstablette)
- 20 Türe zur Brüheinheit
- 21 Türöffner
- 22 Tropfschaleneinheit
- 23 Kurzanleitung
- 24 Aufnahme Milchschaumer
- 25 Brüheinheit
 - a) Verriegelung Brüheinheit
 - b) Drucktaste Brüheinheit
- 26 Tropfblech
- 27 Tropfschale
- 28 Kaffeesatzbehälter
- 29 Blende der Tropfschale
- 30 Milchbehälter (isoliert)

Bedienelemente und Anzeige

Netzschalter O/I

Mit dem Netzschalter **O/I** (2) wird das Gerät in den „Sparmodus“ eingeschaltet oder vollständig ausgeschaltet (Stromzufuhr wird unterbrochen). Im „Sparmodus“ leuchtet im Symboldisplay eine LED auf.

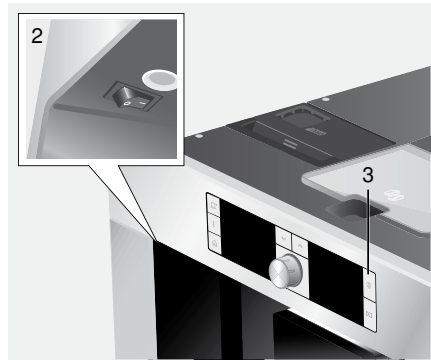

Wichtig:

Den Netzschalter während des Betriebs nicht betätigen. Gerät erst abschalten, wenn es im „Sparmodus“ ist, damit automatisch gespült wird.

Menü und Display

Um Ihnen die Bedienung des Gerätes so einfach wie möglich zu machen und gleichzeitig eine Vielzahl von Funktionen zur Verfügung zu stellen, ist das Gerät mit einer leicht verständlichen Menüführung ausgestattet. Damit können Sie mit nur wenigen Bedienschritten aus einer Fülle von Möglichkeiten wählen, wenn Sie sich kurz damit vertraut gemacht haben. Das Display zeigt die jeweils von Ihnen getroffene Programmauswahl und informiert Sie, beispielsweise wenn Sie Wasser oder Kaffee einfüllen oder ein Serviceprogramm ausführen müssen. Im Folgenden wird die grundlegende Menübedienung beschrieben.

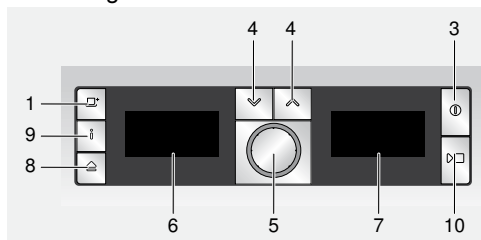

- 1 (3): Damit wird das Gerät eingeschaltet oder in den „Sparmodus“ versetzt. Danach spült das Gerät, außer
 - ▶ es ist beim Einschalten noch warm
 - ▶ vor dem Schalten in den „Sparmodus“ wurde kein Kaffee bezogen
 Das Gerät ist betriebsbereit, wenn im Display das Menü für Getränkeauswahl zu sehen ist.
- 2 (4): Damit kann im Display (6) nach oben und unten navigiert werden.
- 3 **Drehknopf** (5): Damit können im Display (6) durch Drehen Einstellungen (z. B. Getränkeauswahl, Kaffeemenge oder -stärke) vorgenommen und geändert werden.

- 4 **Display** (6): Das Display zeigt durch Symbole und Texte Einstellungen, laufende Vorgänge und Meldungen an.
- 5 **Symboldisplay** (7): Im Symboldisplay werden zum Displaytext durch Symbole Informationen und Aufforderungen zum Handeln angezeigt.
- 6 Mit (8) wird das Gerät automatisch aus dem Einbaumöbel herausgefahren (siehe „Auszugssystem“).
- 7 : Wenn Sie antippen, werden Ihnen Informationen angezeigt (siehe „Informationen am Display“). Wenn Sie länger als 3 Sekunden gedrückt halten, gelangen Sie in das Einstellungsmenü (siehe „Einstellungen am Display“).
- 8 Durch Drücken von **start/stop** (10) wird die Getränkebereitung oder ein Serviceprogramm gestartet. Durch erneutes Drücken von **start/stop** (10) während der Getränkebereitung kann der Bezug vorzeitig gestoppt werden.

Wird eine Taste betätigt, ertönt gleichzeitig ein akustisches Signal. Es kann AUS und EIN geschaltet werden (siehe „Einstellungen am Display“).







Displaymeldungen

In den Displays werden Ihnen außer dem aktuellen Betriebszustand verschiedene Meldungen angezeigt, die Ihnen Zustandsinformationen geben oder mitteilen, wenn Ihr Eingreifen erforderlich ist. Sobald Sie die erforderliche Maßnahme ausgeführt haben, verschwindet die Meldung und es wird wieder das Menü für Getränkeauswahl angezeigt.

Informationen:

Displaymeldung	Symbol	Bedeutung
Wassertank bald leer		Wassertank muss bald gefüllt werden
Bohnenbehälter bald leer		Bohnenbehälter muss bald gefüllt werden
Bitte warten Sie		Gerät arbeitet; bitte haben Sie noch einen Moment Geduld

Aufforderungen zum Handeln:

Displaymeldung	Symbol	Was Sie tun müssen
Wassertank füllen		Wassertank füllen
Wassertank einsetzen		Wassertank einsetzen
Wassertank prüfen		Wassertank entnehmen und korrekt einsetzen
Tropfschale einsetzen		Tropfschale einsetzen
Tropfschale leeren		Tropfschale leeren und reinigen
Bohnenbehälter füllen		Bohnenbehälter füllen
Milchschaumer aufsetzen		Milchschaumer aufsetzen
Brüheinheit einsetzen Tür schließen		Brüheinheit einsetzen und Tür schließen
Bitte Brüheinheit überprüfen		Brüheinheit herausnehmen und korrekt einsetzen
Service – Filter wechseln		

Auszugssystem

Das Gerät kann aus dem Einbaumöbel automatisch herausgefahren werden. Dazu

- ▶  (8) drücken (Gerät muss dazu eingeschaltet sein) oder
- ▶ Abstellfläche abnehmen und nun am zugänglichen Griff darunter ziehen:



Das Gerät fährt selbstständig in Auszugsposition 1. In dieser Position können Wasser, Bohnen, Kaffeepulver und Reinigungs-/Entkalkungstabletten eingefüllt sowie das Zubehör an der rechten Geräteseite entnommen werden.

- Um das Gerät ganz herauszufahren,
- ▶ nochmals  (8) drücken und das Gerät von Hand in Position 2 herausziehen oder
 - ▶ Gerät am Griff ganz herausziehen.

In der Auszugsposition 2 können die Brühgruppe entnommen und der Mahlgrad verstellt werden.

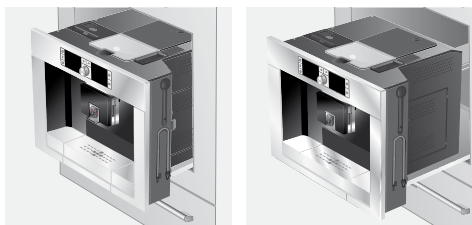

Auszugsposition 1 Auszugsposition 2

Danach das Gerät wieder bis zum Anschlag in das Einbaumöbel zurückschieben.



Während des Brühvorgangs ist das automatische Herausfahren gesperrt.

Zubehör

Der Espresso-Vollautomat hat besondere Fächer, um Zubehöerteile und Kurzanleitung (23) am Gerät zu verstauen. Diese befinden sich auf der rechten Seite (15, 16) und sind zugänglich, wenn das Gerät in Auszugsposition 1 herausgezogen ist.

Inbetriebnahme

Allgemeines

Nur reines Wasser ohne Kohlensäure und vorzugsweise Espresso- oder Vollautomaten-Bohnenmischungen in die entsprechenden Behälter füllen. Keine glasierten, karamellisierten oder mit sonstigen zuckerhaltigen Zusätzen behandelte Kaffeebohnen verwenden; sie verstopfen die Brüheinheit. Bei der ersten Benutzung oder wenn das Gerät längere Zeit nicht in Betrieb war, hat die erste Tasse Kaffee noch nicht das volle Aroma.

Nach Inbetriebnahme des Espressovollautomaten wird eine feinporige und standfeste „Crema“ erst nach dem Bezug einiger Tassen dauerhaft erreicht.

Der Espresso-Vollautomat ist ab Werk mit den Standardeinstellungen für optimalen Betrieb programmiert. Das Gerät schaltet nach einer Stunde automatisch in den „Sparmodus“. Diese Einstellung kann wie viele andere geändert werden (siehe „Auto off in“ im Kapitel „Einstellungen am Display“).

Den Netzschalter während des Betriebs nicht betätigen. Gerät erst abschalten, wenn es im „Sparmodus“ ist, damit automatisch gespült wird.

Gerät in Betrieb nehmen

Netzschalter (2) drücken.

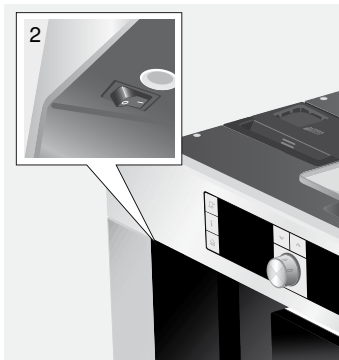

Im Display erscheint die Sprachauswahl:



Getränkezubereitung

Getränkeauswahl

Im Menü für Getränkeauswahl, das Ihnen nach der Inbetriebnahme bzw. nach dem Einschalten und dem Drücken von ① **ein/Sparmodus** (3) im Display angezeigt wird, können Sie mit dem Drehknopf ● (5) folgendes wählen:



Wählen Sie nun mit dem Drehknopf (5) durch Drehen Größe: groß aus:



Zubereitung mit Milch



Für einen optimalen Milchschaum bevorzugt kalte Milch mit einem Fettgehalt von mindestens 1,5% verwenden.

1. Abdeckklappe des Milchschaümers (13) nach links klappen; der Milchschaümer (12) ist zugänglich:

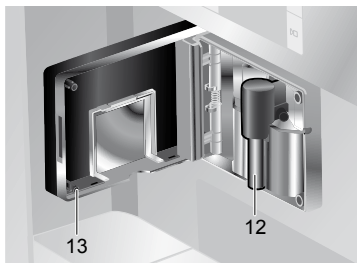

2. Gerät ausfahren (siehe „Auszugssystem“).
3. Den mitgelieferten Milchschlauch (im Lieferzustand rechts außen am Gerät [15]) entnehmen und mit dem Anschlussende am Milchschaümer (12) anschließen; Abdeckklappe wieder schließen.

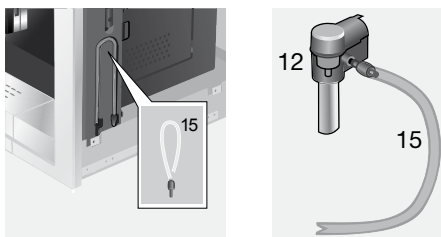

4. Gefäß mit Milch neben dem Milchschaümer abstellen. Milchschlauch in das Gefäß einführen. Das eingekerbte Ende des Milchschauches soll in die Milch eintauchen:



Tasse oder Glas unter den Kaffeeauslauf stellen.

Latte Macchiato, Cappuccino oder Milchkaffee durch Drehen des Drehknopfs  auswählen. Im Display werden das gewählte Getränk sowie die Einstellung der Kaffeestärke und Kaffeemenge für dieses Getränk angezeigt:

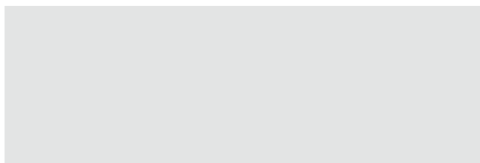

My coffee ☐⁺

In der Einstellung My coffee können Sie individuell festlegen, in welchem Verhältnis Kaffee und geschäumte Milch gemischt werden sollen.

Den Milchschauch am Milchschaumer anschließen (siehe „Zubereitung mit Milch“).

Gefäß mit Milch auf der Abstellfläche abstellen. Milchschauch in das Gefäß einführen. Das eingekerbte Ende des Milchschauches soll in die Milch eintauchen:



Tasse unter den Kaffeeauslauf stellen.

Taste ☐⁺ My coffee drücken:





Die vorgenommenen Änderungen werden automatisch gespeichert. Eine zusätzliche Bestätigung ist nicht erforderlich. Um das Menü ohne Bezug vorzeitig zu verlassen, Taste  My coffee erneut drücken.

Milchschaum und warme Milch zubereiten



Verbrennungsgefahr!
Der Milchschaumer (12) wird heiß. Nach Benutzung zuerst abkühlen lassen und erst dann berühren.



Für eine optimale Milchschaumqualität bevorzugt kalte Milch mit einem Fettgehalt von mindestens 1,5% verwenden.

Milchschlauch entnehmen und am Milchschaumer anschließen (siehe „Zubereitung mit Milch“).

Tasse oder Glas unter den Auslauf des Milchschaumers (12) stellen.

Die gewünschte Einstellung Milchschaum oder Warme Milch durch Drehen des Drehknopfs  (5) auswählen:



Einstellungen am Display

ⓘ (9) mindestens 3 Sekunden gedrückt halten; es erscheinen verschiedene Einstellungsmöglichkeiten:

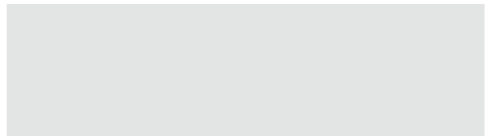

Calc'n'Clean: Soll das Gerät gleichzeitig entkalkt und gereinigt werden, \square **start/stop** (10) drücken und das Calc'n'Clean-Programm starten (siehe „Calc'n'Clean“).

Wasserhärte: Pfeiltaste \vee drücken. Durch Drehen des Drehknopfs \odot kann die gewünschte Wasserhärte (1, 2, 3 und 4) ausgewählt werden (siehe auch „Wasserhärte ermitteln und einstellen“).

Kaffeetemperatur: Pfeiltaste \vee drücken. Durch Drehen des Drehknopfs \odot kann die Kaffeetemperatur eingestellt werden.

Auto off in: Pfeiltaste \vee drücken. Durch Drehen des Drehknopfs \odot kann die Zeitspanne eingegeben werden, nach der das Gerät nach der letzten Getränkezubereitung automatisch in den „Sparmodus“ schaltet. Die Einstellung ist von 5 Minuten bis zu 8 Stunden möglich. Die voreingestellte Zeit ist eine Stunde; sie kann zum Energiesparen verkürzt werden.

Beleuchtung: Pfeiltaste \vee drücken. Die Beleuchtung kann auf Aus, An oder Aus nach 5 min (Standardeinstellung) eingestellt werden.

Ton: Pfeiltaste \vee drücken. Das akustische Signal, das beim Drücken einer Taste ertönt, kann durch Drehen des Drehknopfs \odot AUS oder AN geschaltet werden.

Kontrast: Pfeiltaste \vee drücken. Der Kontrast im Display kann mit dem Drehknopf \odot (5) von -20 bis +20 eingestellt werden; die Voreinstellung ist 0.

Wasserfilter: Jedes Mal, wenn ein neuer Wasserfilter in den Wassertank (14) eingesetzt wird, muss er gespült werden:

- Wasserfilter in den Wassertank (14) einsetzen und Tank bis zur Markierung „max“ mit Wasser füllen.
- Pfeiltaste \vee drücken
- [Starten mit



Das Gerät kann auch folgendermaßen auf die Werkseinstellung zurückgesetzt werden:

1. Gerät mit Netzschalter **O/I** (2) ganz ausschalten.
2. Tasten und (4) gleichzeitig drücken, gedrückt halten und Gerät mit Netzschalter **O/I** (2) wieder einschalten. Die Werkseinstellungen sind wieder aktiviert.

Mahlgrad einstellen

Mit dem Drehwähler für Mahlgrad (18) auf der Geräteoberseite kann die gewünschte Feinheit des Kaffeepulvers eingestellt werden:

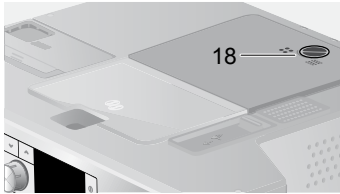

Achtung:

Den Mahlgrad nur bei laufendem Mahlwerk verstellen. Das Gerät kann sonst beschädigt werden.

1. Gerät ganz herausfahren (siehe „Auszugssystem“).
2. In Menü für Getränkeauswahl Espresso wählen.
3. **start/stop** (10).
4. Bei laufendem Mahlwerk den Drehwähler (18) von feines Kaffeepulver auf gröberes Kaffeepulver oder umgekehrt einstellen.



Die neue Einstellung macht sich erst ab der zweiten Tasse Kaffee bemerkbar.

Tipp: Bei dunkel gerösteten Bohnen einen feineren, bei helleren Bohnen einen größeren Mahlgrad einstellen.

Wasserhärte ermitteln

Bei diesem Gerät ist die Wasserhärte einstellbar. Die richtige Einstellung der Wasserhärte ist wichtig, damit das Gerät rechtzeitig anzeigt, wenn es entkalkt werden muss. Ab Werk ist die Wasserhärte 4 voreingestellt. Die Wasserhärte kann mit dem beiliegenden Teststreifen festgestellt oder bei der örtlichen Wasserversorgung erfragt werden.

Den Teststreifen kurz in Wasser tauchen, leicht abschütteln und nach einer Minute das Ergebnis ablesen.

Wasserhärtegrade und Einstellstufen:

Stufe	Wasserhärtegrad	
	Deutsch (°dH)	Französisch (°fH)
1	1-7	1-13
2	8-14	14-25
3	15-21	26-38
4	22-30	39-54

Tipps zum Energiesparen

- ▶ Der Espresso-Vollautomat schaltet automatisch nach einer Stunde (Werkeinstellung) in den „Sparmodus“. Im „Sparmodus“ verbraucht das Gerät sehr wenig Strom. Die voreingestellte Zeit von einer Stunde kann verkürzt werden (siehe „Auto off in“ im Kapitel „Einstellungen am Display“). Das Gerät verbraucht dann noch weniger Strom.
- ▶ Wird das Gerät nicht benutzt: am Netzschalter ausschalten.
- ▶ Kaffee- oder Milchschaumbezug nach Möglichkeit nicht unterbrechen. Vorzeitiger Abbruch führt zu erhöhtem Energieverbrauch und zu einer schnelleren Füllung der Tropfschale.
- ▶ Das Gerät immer entkalken, wenn Entkalken angezeigt wird (siehe „Entkalken“), um Kalkablagerungen zu vermeiden. Kalkrückstände führen zu einem höheren Energieverbrauch.

Tägliche Pflege und Reinigung



Stromschlaggefahr!
Vor der Reinigung das Gerät mit dem Netzschalter ausschalten.

Keinen Dampfreiniger benutzen.

Tägliche Pflege

1. Das Gehäuse mit einem weichen, feuchten Tuch abwischen. Keine scheuernden Tücher oder Reinigungsmittel verwenden.
2. Keine alkohol- oder spiritushaltigen Reinigungsmittel auf den Hochglanzflächen verwenden.
3. Den Wassertank (14) nur mit Wasser ausspülen.

4. Tropfblech (26) abnehmen. Tropfschale (27) herausziehen. Blende der Tropfschale (29) abnehmen. Wasser und Kaffeesatz (28) entleeren. Schale reinigen oder in den Geschirrspüler geben. Tropfblech (26) und Blende der Tropfschale (29) nicht in den Geschirrspüler geben.

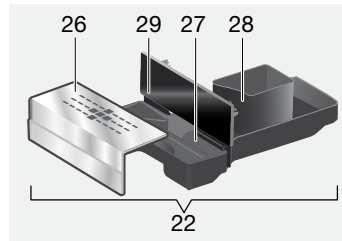

5. Der Deckel und die Isolierhülle des Milchbehälters dürfen nur mit einem feuchten Tuch leicht abgewischt werden. Nicht in den Geschirrspüler geben.
6. Innenraum des Gerätes (Aufnahme Schalen) auswischen.
7. Milchschaumer reinigen (im Folgenden beschrieben).
8. Alle Teile wieder einsetzen.



Wichtig: Tropfschale (27) sollte täglich geleert und gereinigt werden, um Schimmelbildung zu vermeiden.



Wenn das Gerät mit  (3) im kalten Zustand eingeschaltet oder nach Bezug von Kaffee in „Sparmodus“ versetzt wird, spült das Gerät automatisch. Das Leitungssystem im Inneren des Gerätes reinigt sich somit selbst.

Milchsystem reinigen



Verbrennungsgefahr!
Der Milchschaumer (12) wird heiß. Nach Benutzung zuerst abkühlen lassen und erst dann berühren.
 Milchsystem nach jeder Benutzung reinigen.



Alle Teile können auch in den Geschirrspüler gegeben werden.

Kurzspülen Milchsystem:

1. Im Menü für Getränkeauswahl den Eintrag Kurzspülen auswählen und **start/stop** (10) drücken.
2. Eine Tasse unter den Milchschaumer (12) stellen und das Ende des Milchschauchs in die Tasse geben.
3. **start/stop** (10) drücken. Das Gerät füllt nun automatisch Wasser in die Tasse und saugt es zum Spülen über den Milchschauch wieder an. Nach ca. 1 Min. ist der Spülvorgang abgeschlossen.
4. Tasse leeren und Milchschauch reinigen.

Reinigen Milchsystem:

1. Milchschaumer zum Reinigen zerlegen. Dazu Abdeckklappe (13) aufklappen, Milchschaumer (12) waagrecht anfassen und gerade nach vorne herausziehen:

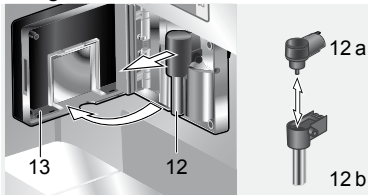

2. Die Aufnahme des Milchschaumers (24) mit einem weichen Tuch reinigen.
3. Milchschaumer zerlegen (12a und 12b).
4. Die Teile entweder mit Hand spülen oder in den Geschirrspüler (Besteckkorb) geben.

5. Die einzelnen Teile wieder zusammenstecken und in das Gerät einsetzen. Bis zum Anschlag nach hinten drücken.

Brüheinheit reinigen

Zusätzlich zum automatischen Reinigungsprogramm sollte die Brüheinheit regelmäßig zum Reinigen entnommen werden.



Achtung: Brüheinheit ohne Spülmittel reinigen und nicht in den Geschirrspüler geben.

1. Gerät ganz ausfahren (siehe „Auszugssystem“).
2. Gerät mit **Ⓜ** (3) in den „Sparmodus“ schalten.
3. Mit dem Netzschalter **O/I** (2) komplett ausschalten; kein Symbol darf mehr leuchten.
4. Den Türöffner (21) greifen und die Tür (20) zur Brüheinheit (25) nach hinten aufklappen:

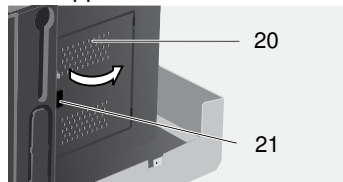

5. Die rote Verriegelung (25 a) an der Brüheinheit ganz nach vorne schieben:

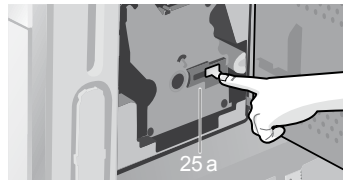

6. Die rote Drucktaste (25 b) drücken und die Brüheinheit (25) an den Griffmulden fassen und vorsichtig herausnehmen:

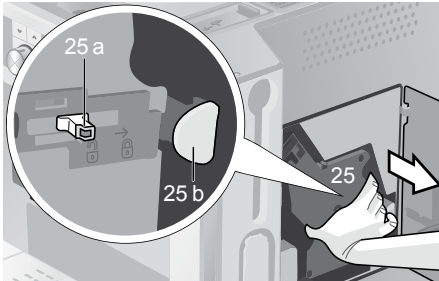

7. Die Brüheinheit (25) unter fließendem Wasser reinigen.
8. Den Geräte-Innenraum mit einem feuchten Tuch auswischen.
9. Brüheinheit und Geräte-Innenraum trocknen lassen.
10. Die Brüheinheit (25) bis zum Anschlag einsetzen. Die rote Verriegelung (25 a) ganz nach hinten schieben und die Tür (20) schließen.

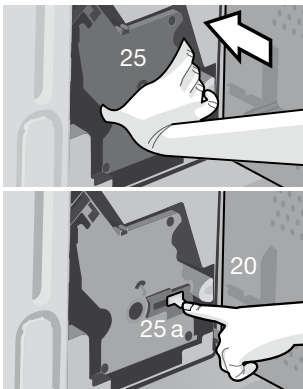

Serviceprogramme

In gewissen Zeitabständen erscheint je nach Benutzung des Gerätes im Display anstatt der Kaffeeauswahl eine der folgenden Anzeigen:

Service –
Filter wechseln



Die Serviceprogramme können auch manuell im Einstellungsmenü gestartet werden (siehe „Einstellungen am Display“).

Flüssigkeiten nicht trinken. Zum Entkalken niemals Essig, Mittel auf Essigbasis, Zitronensäure oder Mittel auf Zitronensäurebasis verwenden. Zum Entkalken und Reinigen ausschließlich die beiliegenden Tabletten verwenden. Sie wurden speziell für diesen Espresso-Vollautomaten entwickelt und können im Handel und über den Kundendienst nachgekauft werden (siehe „Zubehör“).

Keinesfalls Entkalkungstabletten oder andere Entkalkungsmittel in die Pulverschublade/ Schublade für Reinigungstabletten einfüllen.

Wichtig: Ist ein Filter in den Wassertank (14) eingesetzt, diesen unbedingt vor dem Start des Serviceprogramms entfernen.

Das Serviceprogramm keinesfalls unterbrechen. Wird eines der Serviceprogramme z. B. durch Stromausfall unterbrochen, wie folgt vorgehen:

1. Den Wassertank (14) spülen und frisches Wasser bis zur Markierung „max“ einfüllen.
2.  **start/stop** (10) drücken; das Reinigungsprogramm läuft jetzt ca. 3 Minuten:
Reinigungsprogramm läuft
Tropfschale leeren
Tropfschale (22) leeren.
Tropfschale einsetzen
Tropfschale wieder einsetzen.
Das Gerät ist wieder betriebsbereit.

Entkalken

Bei der Anzeige Service – Entkalken oder nach Auswahl von Entkalkungsprogramm im Einstellungsmenü  (9) mindestens drei Sekunden gedrückt halten. Es erscheint: Entkalkungsprogramm
Starten mit



Ist zu wenig Entkalkungslösung
im Wassertank, erscheint die Mel-
dung:

Zu wenig Entkalker
Entkalker nachfüllen



Ist der Milchschaumer nicht eingesetzt, erscheint die Meldung:

Milchschaumer aufsetzen
Milchschaumer (12) einsetzen

Behälter unter Auslauf stellen.

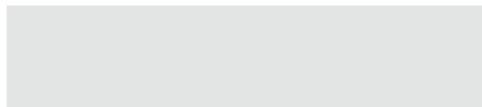
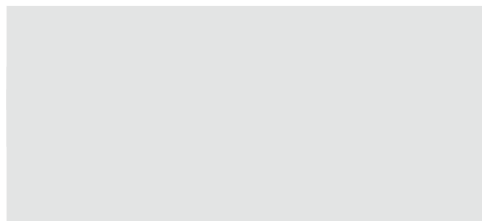

Zubehör, Lagerung, Entsorgung, Garantie

Zubehör

Folgendes Zubehör ist im Handel und über den Kundendienst erhältlich:

Zubehör	Bestellnummer	
	Handel	Kundendienst
Reinigungs-tabletten	TCZ6001	310575
Entkalkungs-tabletten	TCZ6002	310967
Wasserfilter	TCZ7003	467873

Lagerung

Um Frostschäden bei Transport und Lagerung zu vermeiden, muss das Gerät vorher vollständig entleert werden.



Das Gerät muss dazu betriebsbereit sein, der Wassertank (14) gefüllt.

Ein großes, schmales Gefäß unter den Milchschaumer (12) stellen.
Die Einstellung Milchschaum am Display auswählen,  **start/stop** (10) drücken und ca. 15 Sekunden dampfen lassen.



Einfache Probleme selbst beheben

Problem	Ursache	Abhilfe
Displayanzeige Bohnenbehälter füllen. Trotz gefüllten Bohnenbehälters mahlt das Gerät keine Kaffeebohnen.	Bohnen fallen nicht ins Mahlwerk (zu ölige Bohnen).	Eventuell Kaffeesorte wechseln. Leeren Bohnenbehälter mit einem trockenen Tuch auswischen.
Kein Teewasserbezug möglich.	Der Milchschaumer oder die Aufnahme des Milchschaü- mers ist verstopft.	Milchschaumer oder Aufnahme reinigen.
Zu wenig Milchschaum oder zu flüssiger Milchschaum. Der Milchschaumer saugt keine Milch an.	Der Milchschaumer oder die Aufnahme des Milchschaü- mers ist verstopft.	Milchschaumer oder Aufnahme reinigen.
	Ungeeignete Milch.	Milch mit 1,5 % Fettgehalt verwenden.
	Der Milchschaumer (12) ist nicht richtig zusammen- gesetzt.	Milchschaumer (12) richtig zusammenbauen.
Kaffee läuft nur tropfen- weise oder es fließt kein Kaffee mehr.	Der Mahlgrad ist zu fein. Das Kaffeepulver ist zu fein.	Den Mahlgrad gröber stellen. Gröberes Kaffeepulver verwenden.
	Das Gerät ist stark verkalkt.	Gerät entkalken.
Kaffee hat keine „Crema“ (Schaumschicht).	Ungeeignete Kaffeesorte.	Kaffeesorte wechseln.
	Die Bohnen sind nicht mehr röstfrisch.	Frische Bohnen verwenden.
	Der Mahlgrad ist nicht auf die Kaffeebohnen abgestimmt.	Mahlgrad auf fein einstellen.
Der Kaffee ist zu „sauer“.	Der Mahlgrad ist zu grob eingestellt oder das Kaffeepulver ist zu grob.	Mahlgrad feiner stellen oder feineres Kaffeepulver verwenden.
	Ungeeignete Kaffeesorte.	Dunklere Röstung verwenden.
Der Kaffee ist zu „bitter“.	Der Mahlgrad ist zu fein eingestellt oder das Kaffeepulver ist zu fein.	Mahlgrad gröber stellen oder gröberes Kaffeepulver verwenden.
	Ungeeignete Kaffeesorte.	Kaffeesorte wechseln.
Displayanzeige Störung Bitte Hotline anrufen	Im Gerät ist ein Fehler.	Hotline anrufen (siehe hintere Umschlagseiten).

Einfache Probleme selbst beheben

Problem	Ursache	Abhilfe
Displayanzeige Bitte Brüheinheit überprüfen	Verschmutzte Brüheinheit.	Brüheinheit reinigen.
	Zuviel Pulverkaffee in der Brüheinheit.	Brüheinheit reinigen. (Maximal 2 gestrichene Pulverlöffel mit Kaffeepulver einfüllen).
Stark schwankende Kaffee- bzw. Milchschaumqualität.	Das Gerät ist verkalkt.	Das Gerät nach Anleitung mit zwei Entkalkungstabletten entkalken.
Tropfwasser auf innerem Geräteboden bei entnommener Tropfschale.	Tropfschale zu früh entnommen.	Tropfschale erst einige Sekunden nach dem letzten Getränkebezug entnehmen.

Können Probleme nicht behoben werden, nicht versuchen, den Fehler selbst zu finden, das Gerät auseinanderzubauen oder selbst zu reparieren. Hotline anrufen (siehe hintere Umschlagseiten).

Garantiebedingungen

Gültig in der Bundesrepublik Deutschland

Die nachstehenden Bedingungen, die Voraussetzungen und Umfang unserer Garantieleistung umschreiben, lassen die Gewährleistungsverpflichtungen des Verkäufers aus dem Kaufvertrag mit dem Endabnehmer unberührt.

Für dieses Gerät leisten wir Garantie gemäß nachstehenden Bedingungen:

1. Wir beheben unentgeltlich nach Maßgabe der folgenden Bedingungen (Nr. 2 – 6) Mängel am Gerät, die nachweislich auf einem Material- und/oder Herstellungsfehler beruhen wenn sie uns unverzüglich nach Feststellung und innerhalb von 24 Monaten – bei gewerblichem Gebrauch oder gleichzusetzender Beanspruchung innerhalb von 12 Monaten – nach Lieferung an den Erstendabnehmer gemeldet werden. Zeigt sich der Mangel innerhalb von 6 Monaten ab Lieferung, wird vermutet, dass es sich um einen Material- oder Herstellungsfehler handelt.
2. Die Garantie erstreckt sich nicht auf leicht zerbrechliche Teile wie z.B. Glas oder Kunststoff bzw. Glühlampen.
Eine Garantiepflicht wird nicht ausgelöst durch geringfügige Abweichungen von der Soll-Beschaffenheit, die für Wert und Gebrauchstauglichkeit des Gerätes unerheblich sind, oder durch Schäden aus chemischen und elektrochemischen Einwirkungen von Wasser, sowie allgemein aus anomalen Umweltbedingungen oder sachfremden Betriebsbedingungen oder das Gerät sonst mit ungeeigneten Stoffen in Berührung gekommen ist. Ebenso kann keine Garantie übernommen werden, wenn die Mängel am Gerät auf Transportschäden, die nicht von uns zu vertreten sind, nicht fachgerechte Installation und Montage, Fehlgebrauch, mangelnde Pflege oder Nichtbeachtung von Bedienungs- oder Montagehinweisen zurückzuführen sind.
Der Garantieanspruch erlischt, wenn Reparaturen oder Eingriffe von Personen vorgenommen werden, die hierzu von uns nicht ermächtigt sind, oder wenn unsere Geräte mit Ersatzteilen, Ergänzungs- oder Zubehörteilen versehen werden, die keine Originalteile sind und dadurch ein Defekt verursacht wurde.
3. Die Garantieleistung erfolgt in der Weise, dass mangelhafte Teile nach unserer Wahl unentgeltlich instandgesetzt oder durch einwandfreie Teile ersetzt werden.
Geräte, die zumutbar (z.B. im PKW) transportiert werden können und für die unter Bezugnahme auf diese Garantie eine Garantieleistung beansprucht wird, sind unserer nächstgelegenen Kundendienststelle oder unserem Vertragskundendienst zu übergeben oder einzusenden. Instandsetzungen am Aufstellungsort können nur für stationär betriebene (feststehende) Geräte verlangt werden.
Es ist jeweils der Kaufbeleg mit Kauf- und/oder Lieferdatum vorzulegen. Ersetzte Teile gehen in unser Eigentum über.
4. Sofern die Nachbesserung von uns abgelehnt wird oder fehlschlägt, wird innerhalb der oben genannten Garantiezeit auf Wunsch des Endabnehmers kostenfrei gleichwertiger Ersatz geliefert. Im Falle einer Ersatzlieferung behalten wir uns die Geltendmachung einer angemessenen Nutzungsanrechnung für die bisherige Nutzungszeit vor.
5. Garantieleistungen bewirken weder eine Verlängerung der Garantiefrist, noch setzen sie eine neue Garantiefrist in Lauf. Die Garantiefrist für eingebaute Ersatzteile endet mit der Garantiefrist für das ganze Gerät.
6. Weitergehende oder andere Ansprüche, insbesondere solche auf Ersatz außerhalb des Gerätes entstandener Schäden sind – soweit eine Haftung nicht zwingend gesetzlich angeordnet ist – ausgeschlossen.

Diese Garantiebedingungen gelten für Deutschland.

Für im Ausland gekaufte Geräte gelten die von unserer jeweils zuständigen Landesvertretung herausgegebenen Garantiebedingungen. Diese können Sie über Ihren Fachhändler, bei dem Sie das Gerät gekauft haben, oder direkt bei unserer Landesvertretung anfordern.

Beachten Sie unser weiteres Kundendienst-Angebot:

Auch nach Ablauf der Garantie stehen Ihnen unser Werkskundendienst und unsere Servicepartner zur Verfügung.

Für Produktinformationen sowie Anwendungs- und Bedienungsfragen aus Deutschland:

Bosch-Infoteam

(Mo-Fr: 8.00-18.00 Uhr erreichbar)

Tel.: 01805 267242* oder unter

bosch-infoteam@bshg.com

*) 0,14 EUR/Min. aus dem Festnetz der T-Com; Mobilfunktarife können abweichen.

Robert Boch Hausgeräte GmbH

Carl-Wery-Str. 34 / 81735 München // Germany

Congratulations ...

... on purchasing this product. With this deployable fully automatic espresso machine you have acquired a high-quality modern kitchen appliance of innovative design which combines a multitude of functions with easy operation.

It will enable you to prepare a variety of delicious hot drinks quickly and simply – whether you're in the mood for a traditional cup of coffee, a smooth milk coffee or latte macchiato, a creamy cappuccino or an invigorating espresso. At the same time the appliance offers you a wide range of options for adapting it to your individual taste.

To ensure that you can use this fully automatic espresso machine with all its functions and features reliably and safely, we would like you to familiarize yourself with its components, functions, displays and controls. These instructions are designed to help you. So please take the time to read them before you switch on the appliance.

How to use these instructions

If you unfold the front cover of these instructions you will find illustrations of the appliance with numbered parts. These numbers are referred to throughout the text, e.g. "Water tank (14)".



Tip: If you leave the cover page unfolded, you can always refer back to it quickly, wherever you are in the instructions.

Displays and lettering on buttons are always shown in a different font from the text of the instructions so that you can easily recognize what is displayed or printed on the appliance. Example: Espresso

The appliance comes with a quick reference guide on which you can find the most important functions at a glance. It is stored in the outer compartment on the right of the appliance.

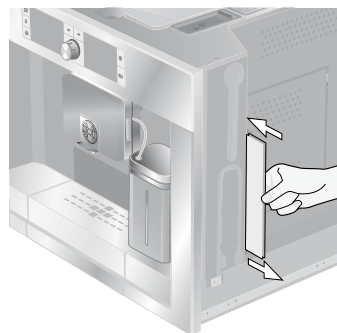

Contents

29 Safety instructions

30 The appliance and its parts

30 Controls and display

- 30 Power switch O/I
- 31 Menu and display
- 31 Display messages
- 33 Deployment system
- 33 Accessories

33 Operation

- 33 General
- 34 Setting up the appliance

35 Preparing drinks

- 35 Drink selection
- 35 Example
- 36 Preparation using pre-ground coffee
- 37 Preparation using milk
- 38 My coffee
- 39 Preparing milk froth and hot milk
- 39 Dispensing tea water

40 Information and settings

- 40 Displaying information
- 40 Displaying settings
- 41 Adjusting the grinding unit
- 42 Checking the water hardness
- 42 Tips on energy saving

42 Daily maintenance and cleaning

- 42 Daily maintenance
- 43 Cleaning the milk system
- 44 Cleaning the brewing unit

45 Service programmes

- 45 Descaling
- 46 Cleaning
- 47 Calc'n'Clean

48 Accessories, storage, disposal, guarantee

- 48 Accessories
- 48 Storage
- 48 Disposal
- 48 Guarantee

49 Simple troubleshooting

Please read the operating instructions carefully before using the appliance and keep them for future reference. You should also note the enclosed quick reference guide, which is stored in a special outer compartment on the right of the appliance (23). This fully automatic espresso machine is designed for domestic use and not commercial use. It should only be filled with fresh water and the substances described in these instructions (coffee, cleaning/descaling agents).

Safety instructions

Use indoors and at room temperature only. Do not allow persons (including children) with reduced physical, sensory or mental capabilities, or lack of experience and knowledge, to use this appliance, unless they are being supervised or have been given instruction concerning use of the appliance by a person responsible for their safety. Keep children away from the appliance. Children should be supervised to ensure that they do not play with the appliance.



Risk of electric shock

Connect and operate the appliance only in accordance with the specifications on the rating label. Do not use if either the power cord or the appliance is damaged. In the event of a malfunction, switch off the appliance immediately by the power on/off switch. Then pull out the power plug. Do not open the appliance or dismantle it. Never immerse the power cord in water. To avoid potential hazards, repairs such as replacing a damaged power cord should only be performed by our service personnel.



Risk of injury

Do not reach into the grinding unit.



Risk of burns

The milk frother for milk and hot water gets very hot.

After use, allow to cool down first before touching.



Risk of injury

Be careful when pulling the appliance out of the built-in unit and pushing it back in, so that fingers are not trapped.

The appliance and its parts

(See illustration on the fold-out front cover of these instructions)

- 1 ☑ My coffee button
- 2 Power switch **O/I**
- 3 ⓘ button (on/energy saving mode)
- 4 Selection buttons \sphericalangle \sphericalangle
- 5 Rotary knob \odot for settings on the display
- 6 Display
- 7 Symbol display
- 8 \triangle Deployment button
- 9 ⓘ button (information/settings)
- 10 \square **start/stop** button
- 11 Coffee outlet (height-adjustable)
- 12 Milk frother, removable (for milk/hot water)
- 13 Cover of coffee outlet/milk frother
- 14 Removable water tank
- 15 Milk tube
- 16 Measuring spoon
- 17 Bean container with aroma cover
- 18 Selector for adjusting the grind
- 19 Drawer (for ground coffee/cleaning tablet)
- 20 Door to brewing unit
- 21 Door opener
- 22 Drip tray unit
- 23 Quick reference guide
- 24 Holder for milk frother
- 25 Brewing unit
 - a) Lock for brewing unit
 - b) Button for brewing unit
- 26 Grate
- 27 Drip tray
- 28 Coffee grounds container
- 29 Drip tray panel
- 30 Milk container (insulated)

Controls and display

Power switch **O/I**

The power switch **O/I** (2) is used to switch the appliance on into “energy saving mode” or to switch it off fully (power supply off). In “energy saving mode” an LED lights up in the symbol display.

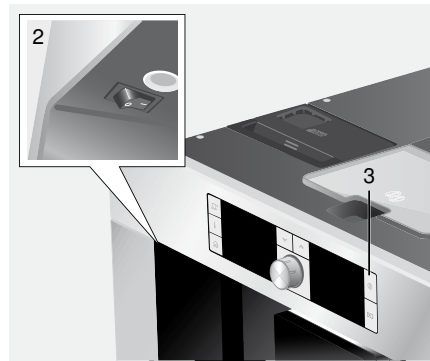





Important:



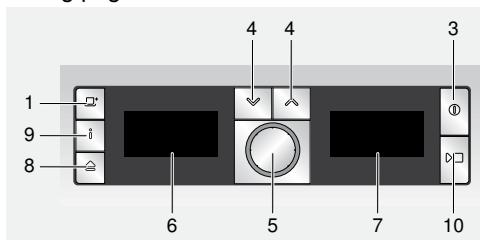



Do not press the power switch while the appliance is operating. The appliance should only be switched off when it is in “energy saving mode”, so that it can rinse automatically.

Menu and display

The appliance features user-friendly menu navigation to ensure that operation is as easy as possible while at the same time offering a wide range of functions. It allows you to select from a multitude of options in only a few steps once you know how. The display shows which programme you have selected and lets you know when you need to top up the appliance with water or coffee, or run one of the service programmes. Basic menu operation is described in the following pages.



- 1  (3): This button is used to switch on the appliance or put it into “energy saving mode”. The appliance then rinses, unless
 - ▶ it is still warm when switched on.
 - ▶ no coffee was dispensed before it was switched to “energy saving mode”.
 The appliance is ready for use when the drink selection menu is shown in the display.
- 2  (4): These buttons are used to navigate upwards and downwards in the display (6).
- 3 **Rotary knob**  (5): This is turned to select and change settings in the display (e.g. coffee strength or per-cup quantity).
- 4 **Display** (6): The display uses symbols and texts to indicate settings, ongoing processes and messages.



- 5 **Symbol display** (7): Icons shown in the symbol display give information and prompts in addition to the display text.
- 6 Use  (8) to deploy the appliance automatically out of the built-in unit (see “Deployment system”).
- 7 : If you press  (9), information is shown on the display (see “Displaying information”). If you keep  pressed for longer than 3 seconds, you open the settings menu (see “Displaying settings”).
- 8 Press  **start/stop** (10) to start drink preparation or to start a service programme.
Press  **start/stop** (10) again during drink preparation to stop the dispensing process.

When a button is pressed, a simultaneous audible signal is emitted. This can be switched ON and OFF (see „Displaying settings“).





Display messages

The displays show not only the current operating status, but also various messages that give you status information or let you know when you need to take action. As soon as you have taken the necessary action, the message disappears and the menu for drink selection is displayed again.

Information:

Display message	Symbol	Meaning
Water tank almost empty		Water tank must be refilled soon
Bean container almost empty		Bean container must be refilled soon
Please wait		Appliance is working; please wait a moment

Prompts:

Display message	Symbol	What you need to do
Refill water tank		Refill water tank
Replace water tank		Replace water tank
Check water tank		Remove water tank and replace correctly
Replace drip tray		Replace drip tray
Empty drip tray		Empty drip tray and clean
Refill bean container		Refill bean container
Set up milk frother		Set up milk frother
Replace brewing unit Close door		Replace brewing unit and close door
Please check brewing unit		Remove brewing unit and replace correctly
Service – change filter		

Deployment system

The appliance can be pulled out of the built-in unit automatically. To do this,

- ▶ press  (8) (appliance must be switched on for this) or
- ▶ remove grate and pull on the handle underneath which is now accessible:



The appliance now moves automatically into deployment position 1. In this position it can be filled with water, coffee beans, ground coffee and cleaning/descaling tablets, and the accessories on the right of the appliance can be removed.

To pull the appliance out fully,

- ▶ press  (8) again and pull the appliance out by hand into position 2 or
 - ▶ pull the appliance out fully by the handle.
- In deployment position 2 the brewing unit can be removed and the grinding unit adjusted.

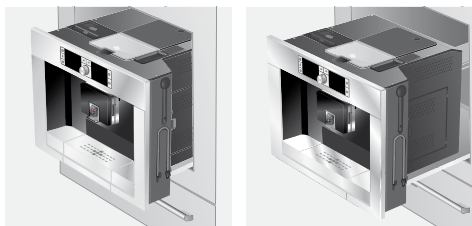

Deployment position 1

Deployment position 2

Then push the appliance back fully into the built-in unit.



During the brewing process, automatic deployment is prevented.

Accessories

The fully automatic espresso machine has special compartments for storing the accessories and quick reference guide (23) with the appliance. These are located on the right side (15, 16) and are accessible when the appliance is pulled out into deployment position 1.

Operation

General

Fill the water tank with fresh, uncarbonated water only, and preferably use only beans for fully automatic coffee and espresso machines. Do not use coffee beans that have been glazed, caramelised or treated with other additives containing sugar, since they will block the brewing unit.

If the appliance is being used for the first time or has not been operated for a long period, the first cup of coffee will not have the full aroma.

When using the espresso machine for the first time, you will achieve a suitably thick and stable “crema” only after the first few cups have been dispensed.

The factory settings of the fully automatic espresso machine are programmed for optimal performance. The appliance switches to “energy saving mode” automatically after one hour. This setting, like many others, can be changed (see “Auto off after” under “Displaying settings”).

Do not press the power switch while the appliance is operating. The appliance should only be switched off when it is in “energy saving mode”, so that it can rinse automatically.

Setting up the appliance

Press the power switch (2).

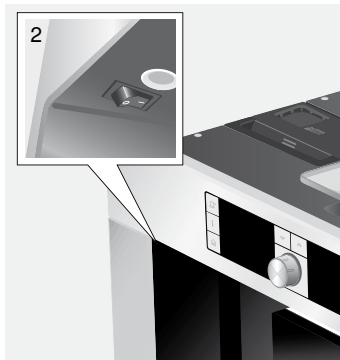

The language selection is shown in the display:



Preparing drinks

Drink selection

In the menu for drink selection, which appears in the display after setup or after you have switched on the appliance and pressed ① **on/energy saving mode** (3), you can turn the rotary knob ⑤ (5) to select one of the following in the section of the display that is highlighted in white:



Now turn the rotary knob (5) to select the Size: large.



Preparation using milk



For optimal milk froth, use cold milk with a fat content of at least 1.5 % if possible.

1. Flip the cover of the milk frother (13) to the left; the milk frother (12) is now accessible:

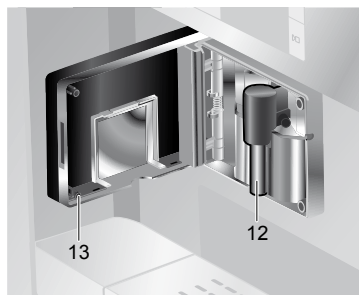

2. Deploy the appliance (see “Deployment system”).
3. Take the milk tube supplied with the appliance (on delivery it is stowed in the outer compartment on the right of the appliance [15]) and connect it to the attachment point on the milk frother (12). Close the cover again.

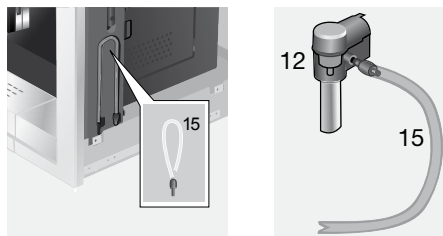

4. Place container with milk next to the milk frother. Introduce the milk tube into the container. The notched end of the tube should be fully immersed in the milk.



Place a cup or glass under the coffee outlet.

Select Latte Macchiato, Cappuccino or White coffee by turning the rotary knob . The display shows the selected drink along with the setting for coffee strength and per-cup quantity for this drink:

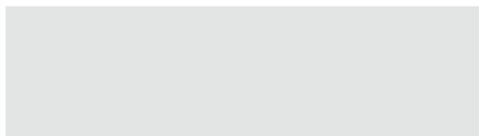

My coffee

The My coffee setting allows you to define the exact mix of coffee and frothed milk that suits your own individual taste.

Connect the milk tube to the milk frother (see “Preparation using milk”).

Place container with milk on the grate.

Introduce the milk tube into the container.

The notched end of the tube should be fully immersed in the milk.



Place a cup under the coffee outlet.

Press  My coffee:



Preparing milk froth and warm milk



Risk of burns

The milk frother (12) gets very hot. After use, allow to cool down first before touching.



For optimal milk froth quality, use cold milk with a fat content of at least 1.5 % if possible.

Take the milk tube and connect it to the milk frother (see "Preparation using milk"). Place a cup or glass under the outlet of the milk frother (12). Select the required Milk froth or Warm milk setting by turning the rotary knob (5):



Information and settings

Use **i** (9) to display information (press briefly) and adjust settings (hold down for at least three seconds).

Displaying information

In the Info menu (press **i** (9) briefly) you can call up the following information:

- when it is necessary to descale the appliance

- when it is necessary to clean the appliance

- when it is necessary to change the filter
- how much coffee has been dispensed since the appliance was first put into operation

- how many milk drinks have been dispensed

- how much tea water has been prepared



Displaying settings

Hold down **i** (9) for at least 3 seconds; the different setting options are then displayed:



A time between 5 minutes and 8 hours can be set. The default time is one hour, but this can be shortened to save energy.

Illumination: Press the arrow button ↙.

The lighting can be set to Off, On or Off after 5min. (factory setting).

Tone: Press the arrow button ↙. The audible signal you hear when a button is pressed can be switched OFF or ON by turning the rotary knob ⦿.

Contrast: Press the arrow button ↙. The display contrast can be set from -20 to +20 with the rotary knob ⦿ (5). The default setting is 0.

Water filter: Each time a new water filter is inserted in the water tank (14), it must be rinsed:



Place the water filter in the water tank (14) and fill the tank with water up to the "max" mark.

Press the arrow button ↙

[Start with

**Warning:**

Adjust the grinding unit only while it is running. Otherwise the appliance may be damaged.

1. Deploy the appliance fully (see “Deployment system”).
2. In the drink selection menu, select Espresso.
3. Press **start/stop** (10).
4. While the grinding unit is running, adjust the rotary selector (18) from fine  to coarse  or back as required.



The new setting will not become apparent until after the second cup of coffee.

Tip: For dark roast coffee beans, choose a finer grind, for lighter beans a coarser grind.

Checking the water hardness

The water hardness setting can be adjusted on this appliance. It is important to set the water hardness correctly, so that the appliance indicates accurately when the descaling programme should be run. The factory setting for the water hardness is 4. You can check the water hardness using the enclosed test strip or by asking your local water supplier.

Dip the test strip briefly in water, gently shake off any drips, and check the result after one minute.

Water hardness levels and settings:

Level	Water hardness	
	German (°dH)	French (°fH)
1	1-7	1-13
2	8-14	14-25
3	15-21	26-38
4	22-30	39-54

Tips on energy saving

- ▶ The fully automatic espresso machine switches to “energy saving mode” automatically after one hour (factory setting). The appliance uses very little power in “energy saving mode”. The default time of one hour can be shortened (see “Auto off after” under “Displaying settings”). The appliance then uses even less power.
- ▶ If the appliance is not being used, switch it off at the power switch.
- ▶ If possible, do not interrupt coffee or milk froth dispensing. Stopping a process prematurely results in higher energy consumption and the drip tray fills up more quickly.
- ▶ Always descale the appliance when Service – descale is displayed (see “Descaling”) to avoid a build-up of limescale. Limescale residue results in higher energy consumption.

Daily maintenance and cleaning

**Risk of electric shock**

Before cleaning the appliance, switch it off at the power switch.

Do not use a steam cleaner.

Daily maintenance

1. Wipe the outside of the appliance with a soft, damp cloth. Do not use abrasive cloths or cleaning agents.
2. Do not use alcohol-based or spirit-based cleaning agents on the high-gloss surfaces.
3. Rinse out the water tank (14) with water only.

- Take off the grate (26). Pull out the drip tray (27). Take off the drip tray panel (29). Empty out any water and coffee grinds (28). Clean the drip tray or put it in the dishwasher. Do not put the grate (26) or the drip tray panel (29) in the dishwasher.

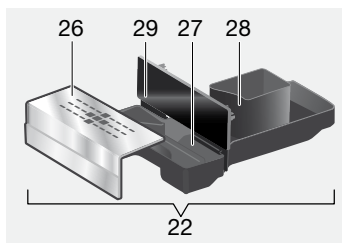

- The lid and the insulating cover of the milk container should only be wiped gently with a damp cloth. Do not put them in the dishwasher.
- Wipe out the inside of the tray holders.
- Clean the milk frother (procedure described below).
- Replace all the parts again.



Important: The drip tray (27) should be emptied and cleaned daily to prevent mould from developing.



If the appliance is cold when switched on with  (3), or if it is set to “energy saving mode” after dispensing coffee, it rinses automatically. In other words the pipework inside the appliance is cleaned by the machine itself.

Cleaning the milk system



Risk of burns



The milk frother (12) gets very hot. After use, allow to cool down first before touching.

Clean the milk system immediately after use.



All the parts can also be put in the dishwasher.

Short rinse for milk system:

- In the menu for drink selection, select Short rinse and press  **start/stop** (10).
- Place a cup under the milk frother (12) and the end of the milk tube in the cup.
- Press  **start/stop** (10). The appliance now fills the cup automatically with water and draws it in again through the milk tube for rinsing. The rinse procedure takes about 1 minute.
- Empty the cup and clean the milk tube.

Cleaning the milk system:

- Dismantle the milk frother for cleaning. To do this, open the cover (13), grasp the milk frother (12) and pull it out forward:

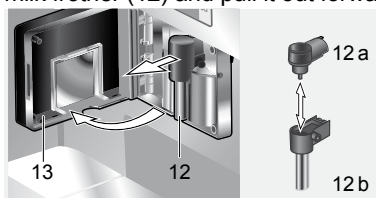

- Clean the holder of the milk frother (24) with a soft cloth.
- Dismantle the milk frother (12a and 12b).
- Clean the components either by hand or in the dishwasher (put them in the cutlery basket).
- Reassemble the individual parts and replace them in the appliance. Press back in fully.

Cleaning the brewing unit

In addition to the automatic cleaning programme, the brewing unit should be removed regularly for cleaning.



Warning: Clean the brewing unit without detergent and do not put it in the dishwasher.

1. Deploy the appliance fully (see “Deploy system”).
2. Switch the appliance to “energy saving mode” with  (3).
3. Switch the appliance off completely at the power switch **O/I** (2); there should no longer be any symbols lit.
4. Grasp the door opener (21) and open the door (20) to the brewing unit (25):

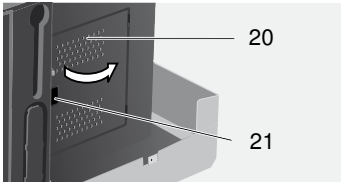

5. Slide the red lock (25 a) on the brewing unit completely forward:

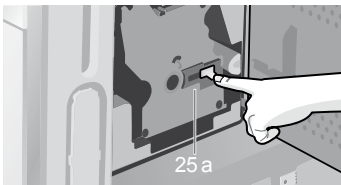

6. Press the red button (25 b), grasp the brewing unit (25) by the recessed grips and remove carefully.

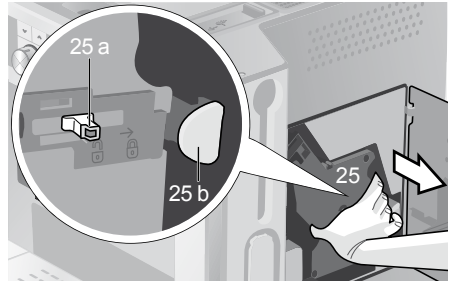

7. Rinse the brewing unit (25) under running water.
8. Wipe out the inside of the appliance with a damp cloth.
9. Allow the brewing unit and the inside of the appliance to dry.
10. Reinsert the brewing unit (25) fully into the appliance. Slide the red lock (25 a) back fully and close the door (20).

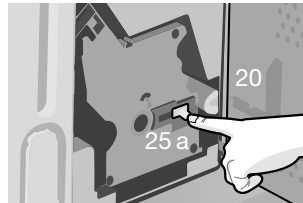

Service programmes

At certain intervals, depending on how the appliance is used, the display will show one of the following texts instead of the coffee selection:



Service -
change filter

Empty drip tray

Empty the drip tray (22).

Replace drip tray

Replace the drip tray.



If the milk frother is not inserted,
the following message is displayed:

Set up milk frother

Insert the milk frother (12)

Place container under milk frother.

Press

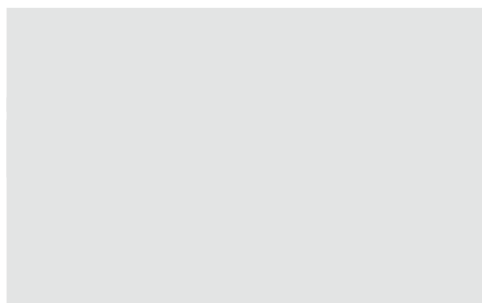
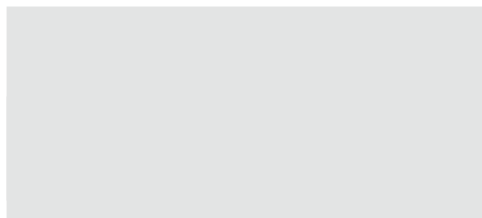

Replace drip tray

Replace the drip tray.

The appliance is ready for use again.

Calc'n'Clean

Calc'n'Clean combines the separate functions of descaling and cleaning. If the two programmes are both due to run soon, the fully automatic espresso machine suggests this service programme automatically.

If the prompt **Service – Calc'n'Clean** is displayed or if you have selected **Calc'n'Clean** in the settings menu, press and hold down **i** (9) for at least three seconds. The display shows:

Calc'n'Clean

Start with

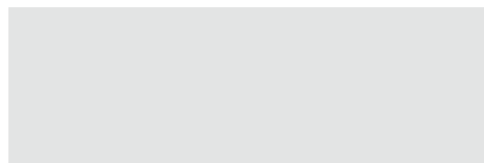

Cleaning

Empty drip tray

Empty the drip tray.

Replace drip tray

Replace the drip tray.

The appliance is ready for use again.

Accessories, storage, disposal, guarantee

Accessories

The following accessories are available from retailers or customer service:

Accessories	Ordering number	
	Retail	Customer service
Cleaning tablets	TCZ6001	310575
Descaling tablets	TCZ6002	310967
Water filter	TCZ7003	467873

Storage

To avoid frost damage during transport and storage, the appliance must be completely emptied first.



Before emptying it as follows, the appliance must be ready for use and the water tank (14) filled.

Place a large, narrow receptacle under the milk frother (12).

Select the Milk froth setting on the display, press  **start/stop** (10) and release steam for about 15 seconds.

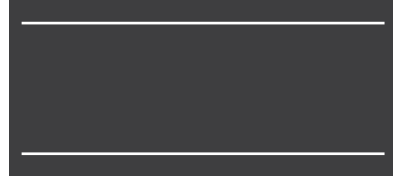

Simple troubleshooting

Problem	Cause	Solution
Display shows Refill bean container. Although the bean container is full, the appliance does not grind the coffee beans.	Beans are not falling into the grinding unit (beans too oily).	Change the type of coffee if necessary. Wipe out the empty bean container with a dry cloth.
No tea water dispensed.	The milk frother or its holder is blocked.	Clean the milk frother or its holder.
Milk froth insufficient or too runny. The milk frother does not draw the milk in.	The milk frother or its holder is blocked.	Clean the milk frother or its holder.
	Milk unsuitable for frothing.	Use low-fat milk (1.5 % fat).
	The milk frother (12) is not correctly assembled.	Assemble the milk frother (12) correctly.
Coffee dispensing slows to a trickle or stops completely.	Coffee is ground too finely. Pre-ground coffee is too fine.	Adjust the grinding unit to a coarser setting. Use coarser pre-ground coffee.
	Build-up of limescale in the appliance.	Descale the appliance.
Coffee has no "crema" (creamy foam).	Unsuitable type of coffee.	Change the type of coffee.
	The beans are no longer fresh.	Use fresh beans.
	The grinding setting is not suitable for the beans.	Adjust the grinding setting to fine.
Coffee is too "acidic".	The grinding setting is too coarse or the pre-ground coffee is too coarse.	Adjust the grinding unit to a finer setting or use finer pre-ground coffee.
	Unsuitable type of coffee.	Use a darker roast.
Coffee is too "bitter".	The grinding setting is too fine or the pre-ground coffee is too fine.	Adjust the grinding unit to a coarser setting or use coarser pre-ground coffee.
	Unsuitable type of coffee.	Change the type of coffee.
Display shows Error Please call the hotline	The appliance has a fault.	Call the hotline (see rear cover).

Simple troubleshooting

Problem	Cause	Solution
Display shows Please check brewing unit	Brewing unit is soiled.	Clean brewing unit.
	Too much pre-ground coffee in the brewing unit.	Clean brewing unit. (Pour in no more than 2 level measuring spoons of ground coffee).
Coffee or milk froth quality varies considerably.	Build-up of limescale in the appliance.	Descale the appliance with two descaling tablets as described in the instructions.
Water dripped onto the inner floor of the appliance when the drip tray was removed.	Drip tray removed too early.	Wait a few seconds after the last drink was dispensed before removing the drip tray.

If you are unable to solve the problem, do not try to find the fault yourself or dismantle the appliance or repair it yourself. Call the hotline (see rear cover).

Toutes nos félicitations...

... pour l'achat de ce produit. En optant pour cette machine à café entièrement automatique, vous avez fait l'acquisition d'un appareil moderne ; il associe une technique innovante, une large variété de fonctions et un grand confort de commande.

Vous pouvez ainsi, très facilement et rapidement, préparer différentes boissons chaudes – qu'il s'agisse d'une tasse de café traditionnel, de café latte digeste, de latte macchiato, d'un cappuccino bien crémeux ou d'un espresso au goût corsé. En même temps, l'appareil offre de nombreuses possibilités pour s'adapter à votre goût personnel. Afin que vous puissiez utiliser de manière fiable et sûre la machine à café avec ses possibilités et fonctions, familiarisez-vous avec ses différentes parties, ses fonctions, affichages et éléments de commande. Ce mode d'emploi devrait vous y aider. Pour cela, prenez le temps nécessaire et lisez-le avant de mettre la machine en service.

Comment utiliser ce mode d'emploi

Vous pouvez rabattre la page de couverture de ce mode d'emploi vers l'avant. Y figurent les illustrations de la machine avec les numéros auxquels il est fait constamment référence dans ce mode d'emploi. Exemple : « Réservoir d'eau (14) ».



Conseil pratique : si vous laissez cette page rabattue, vous pourrez toujours la consulter rapidement, quel que soit l'endroit du mode d'emploi où vous vous trouvez.

Dans le mode d'emploi, les affichages et identifications des touches sont représentés dans une autre police de caractères que le reste du texte. Vous pouvez ainsi reconnaître qu'il s'agit d'un texte affiché ou bien imprimé sur l'appareil.

Exemple : Espresso

Il est joint à la machine un Mémento où vous retrouverez rapidement les fonctions essentielles. Il se trouve à droite de la machine, à l'extérieur.

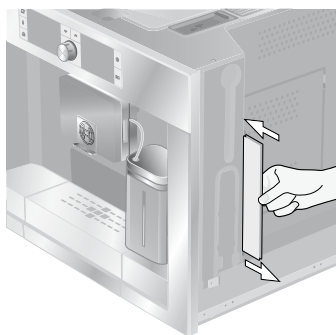

Sommaire

53 Consignes de sécurité

54 Configuration et différents éléments

54 Eléments de commande et d'affichage

- 54 Interrupteur électrique O/I
- 55 Menu et affichages
- 55 Messages à l'écran
- 57 Système d'extraction
- 57 Accessoires

57 Mise en service

- 57 Généralité
- 58 Mise en service de la machine

59 Préparation des boissons

- 59 Sélection de la boisson
- 59 Un exemple
- 60 Préparation avec du café en poudre
- 61 Préparation avec du lait
- 62 My coffee
- 63 Préparer de la mousse de lait et du lait chaud
- 63 Préparer de l'eau pour le thé

64 Informations et réglages

- 64 Informations à l'écran
- 64 Réglages à l'écran
- 66 Régler la finesse de la mouture
- 66 Déterminer la dureté de l'eau
- 67 Conseils pour économiser l'énergie

67 Entretien et nettoyage quotidiens

- 67 Entretien quotidien
- 68 Nettoyage du mousseur de lait
- 68 Nettoyer le groupe de passage

69 Programmes de Service

- 70 Détartrer
- 71 Nettoyer
- 71 Calc'n'Clean

73 Accessoires, stockage, mise au rebut, garantie

- 73 Accessoires
- 73 Stockage
- 73 Mise au rebut
- 73 Garantie

74 Eliminer soi-même les problèmes simples

Avant d'utiliser la machine, lisez attentivement le Mode d'emploi, conformez-vous à ses indications et conservez-le en lieu sûr. Tenez compte aussi du Mémento fourni ; il est rangé dans un logement spécialement prévu pour cela, à droite, à l'extérieur de la machine (23).

Cette machine à café est destinée à un usage ménager, dans des quantités généralement consommées à domicile et en aucun cas pour une utilisation commerciale. Elle utilise exclusivement de l'eau fraîche ainsi que les produits (café, produit de nettoyage/détartrant) qui sont décrits dans le mode d'emploi.

Consignes de sécurité

N'utiliser la machine qu'à l'intérieur et à température ambiante. Ne pas confier l'appareil à des personnes (y compris des enfants) aux capacités sensorielles ou intellectuelles diminuées ou ne disposant pas d'une expérience ou d'une connaissance suffisante, sauf si elles le font sous surveillance ou si elles ont bénéficié préalablement d'une information à propos de la manipulation de l'appareil de la part de la personne responsable de leur sécurité. Tenir les enfants éloignés de la machine. Surveiller les enfants afin de les empêcher de jouer avec la machine.



Risque de choc électrique !
Pour le raccordement et l'utilisation de la machine, respecter impérativement les indications figurant sur la plaque signalétique. N'utiliser la machine que si le cordon électrique et la machine ne présentent aucun dommage. En cas de défaut, actionner immédiatement l'interrupteur pour isoler la machine du réseau. Puis, débrancher le cordon électrique. Ne pas ouvrir ou démonter la machine. Ne jamais plonger le cordon électrique dans l'eau. Les réparations sur la machine, par ex. le remplacement du cordon électrique, doivent être effectuées uniquement par notre Service Clientèle afin d'éliminer tous les risques.



Risque de blessure !
Ne pas glisser les doigts à l'intérieur du moulin.



Risque de brûlure !
Le mousseur de lait servant à préparer de la mousse / l'eau du thé devient brûlant !
Après utilisation, bien laisser refroidir avant de la saisir.



Risque de blessure !
Insérer et retirer la machine avec précaution du meuble où elle est intégrée afin de ne pas coincer les doigts.

Configuration et différents éléments

(voir l'illustration sur le rabat de la page de couverture de ce mode d'emploi)

- 1 Touche ☑ My coffee
- 2 Interrupteur électrique **O/I**
- 3 Touche Ⓜ (Marche / « Mode Eco »)
- 4 Touches de sélection ∨ ⋀
- 5 Bouton rotatif ⦿ pour réglages à l'écran
- 6 Ecran
- 7 Ecran des icônes
- 8 ☰ Touche d'extraction de la machine
- 9 Touche ⓘ (Informations/Réglages)
- 10 Touche ⏻ **start/stop**
- 11 Bec verseur du café (réglable en hauteur)
- 12 Mousseur de lait amovible (production de mousse de lait/eau chaude)
- 13 Volet du bec verseur du café/mousseur de lait
- 14 Réservoir d'eau amovible
- 15 Flexible
- 16 Cuillère-dose
- 17 Bac à café avec couvercle préservant l'arôme
- 18 Sélecteur de réglage de finesse de mouture
- 19 Tiroir à café (café en poudre/pastilles de nettoyage)
- 20 Volet de la chambre de percolation
- 21 Ouvre-volet
- 22 Ensemble collecteur
- 23 Mémento
- 24 Support du mousseur de lait
- 25 Unité de percolation
 - a) Verrouillage de l'unité de percolation
 - b) Bouton-poussoir de l'unité de percolation
- 26 Grille
- 27 Bac collecteur
- 28 Récipient pour marc de café
- 29 Plaque du bac collecteur
- 30 Réservoir de lait (isolé)

Éléments de commande et d'affichage

Interrupteur électrique O/I

L'interrupteur **O/I** (2) sert à placer la machine en « mode Eco » ou à l'arrêter entièrement (alimentation électrique coupée). En « mode Eco », un voyant s'allume dans l'écran des icônes.

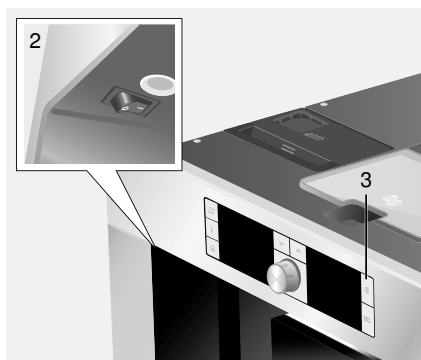

Important :





Ne pas actionner l'interrupteur électrique durant le fonctionnement de la machine. Ne couper l'alimentation que lorsque la machine est en « mode Eco » afin que le rinçage automatique soit effectué.



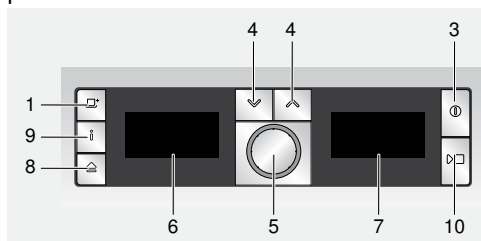



Menu et affichages

Pour faciliter l'utilisation tout en mettant à votre disposition une grande diversité de fonctions, la machine utilise un guidage par menu aisément compréhensible. Cela vous permet, en n'utilisant que quelques opérations de commande, d'opérer un choix parmi toute une variété de possibilités une fois que vous serez familiarisé avec celles-ci. L'écran indique la sélection de programme que vous avez effectuée et vous avertit par exemple lorsque vous devez ajouter de l'eau ou du café ou que vous devez effectuer un programme de Service.

Nous allons décrire ci-après la commande par menu.



- 1  (3) : permet de couper l'alimentation électrique de la machine ou de la régler en « mode Eco ». Ensuite, la machine effectue un rinçage sauf
 - ▶ si elle est encore chaude
 - ▶ s'il n'a pas été préparé de café avant le passage en « mode Eco »
 La machine est prête à fonctionner lorsque le menu de sélection des boissons est affiché à l'écran.
- 2   (4) : pour naviguer vers le haut et le bas à l'intérieur de l'écran (6).
- 3 **Bouton rotatif**  (5) : il permet (par rotation) d'effectuer des réglages (par ex. arôme ou quantité de café) et de les modifier.



- 4 **Ecran** (6) : il indique, par des icônes et des textes, les réglages, les opérations en cours et il affiche les messages.
- 5 **Ecran des icônes** (7) : dans l'écran des icônes il est affiché à propos du texte des informations et des instructions sous forme d'icônes.
- 6 La touche  (8) permet d'extraire automatiquement la machine du meuble dans lequel elle est encastrée (voir « Système d'extraction »).
- 7  : lorsque vous appuyez brièvement sur la touche  (9) l'écran affiche des informations (voir « Informations à l'écran »). Si vous maintenez appuyée la touche  plus de 3 secondes, vous accédez au menu de réglage (voir « Réglages à l'écran »).
- 8 Appuyer sur  **start/stop** (10) pour lancer la préparation de la boisson ou un programme de Service.
Appuyer de nouveau sur  **start/stop** (10) durant la préparation de la boisson pour arrêter l'écoulement avant terme.

Lorsqu'une touche est commandée, un signal sonore se fait entendre simultanément. Ce signal peut être ACTIVE ou DESACTIVE (voir « Réglages à l'écran »).







Messages à l'écran

Dans les écrans, en plus de l'état actuel de la machine, il apparaît différents messages qui vous fournissent des informations d'état ou vous informent lorsque vous devez intervenir. Dès que vous avez effectué l'opération nécessaire, le message disparaît et la machine affiche de nouveau le menu de sélection des boissons.

Informations :

Message à l'écran	Icône	Signification
Rés. eau presque vide		Il est nécessaire de remplir bientôt le réservoir d'eau
Bac à café presque vide		Il est nécessaire de remplir bientôt le bac à café
Patientez SVP		La machine est en fonctionnement, patientez un instant

Invitations à agir :

Message à l'écran	Icône	Ce que vous devez faire
Remplir le réservoir d'eau		Remplir le réservoir d'eau
Placer le réservoir d'eau		Placer le réservoir d'eau
Contrôler le réservoir d'eau		Retirer le réservoir d'eau le replacer correctement
Placer le bac collecteur		Placer le bac collecteur
Vider le bac collecteur		Vider le bac collecteur et le nettoyer
Remplir le bac à café		Remplir le bac à café
Placer l'embout pour mousse		Placer l'embout pour mousse
Remplacer l'unité de passage Fermer le volet		Placer le groupe de passage et fermer le volet
Contrôler le groupe de passage		Retirer le groupe de passage et le replacer correctement
Changer le filtre Touche		

Système d'extraction

La machine peut être automatiquement sortie du meuble dans lequel elle est encastrée.

Pour cela

- ▶ Appuyer sur la touche  (8) (pour cela, la machine doit être sous tension) ou
- ▶ Retirer le support et tirer la poignée désormais accessible :



La machine se place automatiquement en position d'extraction 1. Dans cette position, il est possible d'effectuer le remplissage d'eau, de grains de café, de café en poudre, de pastilles de nettoyage/détartrage et de prélever les accessoires disposés sur le côté droit de la machine.

Pour extraire entièrement la machine,

- ▶ Appuyer de nouveau sur la touche  (8) et tirer à la main la machine jusqu'à la position 2 ou
- ▶ Tirer entièrement la machine par la poignée.

En position d'extraction 2, il est possible de retirer le groupe de passage et de régler la finesse de la mouture.

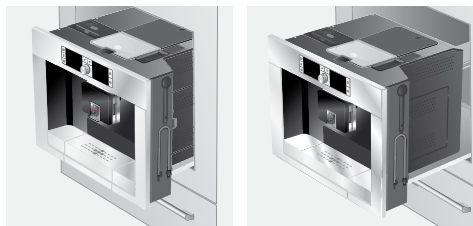

Position d'extraction 1 Position d'extraction 2

Ensuite, repousser la machine jusqu'en butée dans le meuble où elle est encastrée.



Durant la préparation d'une tasse, l'extraction automatique est verrouillée

Accessoires

La machine à café automatique est équipée de logements spéciaux, pour ranger les accessoires et le Mémento (23). Ils se trouvent du côté droit (15, 16) et sont accessibles lorsque la machine est en position d'extraction 1.

Mise en service

Généralité

Utiliser exclusivement de l'eau pure sans gaz carbonique et, de préférence, un mélange de café en grains pour espresso ou percolateur et remplir les conteneurs correspondants. Ne pas employer des grains de café avec glaçage, des grains caramélisés ou enrobés d'une substance sucrée quelconque ; ils obturent le groupe de passage. Lors de la première utilisation ou après une période d'arrêt prolongée, la première tasse de café n'a pas tout l'arôme désiré.

Une fois effectuée la mise en service de la machine, la présence d'une mousse dense et fine sur le café n'est obtenue qu'après avoir préparé plusieurs tasses.

La machine à café est programmée en usine de manière à fonctionner de manière optimale. Au bout de 1 heure, la machine se place automatiquement en « mode Eco ». Ce réglage, comme de nombreux autres, peut être modifié (voir « AR auto dans » au chapitre « Réglages à l'écran »).

Ne pas actionner l'interrupteur électrique durant le fonctionnement de la machine. Ne couper l'alimentation que lorsque la machine

est en « mode Eco » afin que le rinçage automatique soit effectué.

Mise en service de la machine

Appuyer sur l'interrupteur électrique (2).

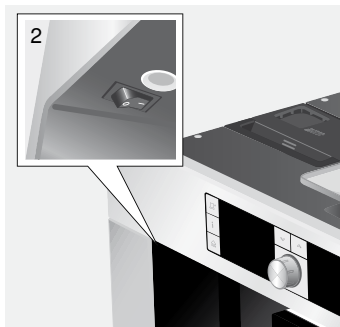

La sélection de langues s'affiche à l'écran à la première mise en service :









8. Appuyer sur la touche  **start/stop** (10). La machine effectue la percolation et le café s'écoule ensuite dans la (les) tasse(s). Pour préparer une autre tasse de café, remettre du café en poudre et répéter l'opération. Si aucun café n'est préparé dans un délai de 90 secondes, le groupe de passage se vide automatiquement pour éviter tout remplissage excessif. La machine effectue un rinçage.

Préparation avec du lait



Pour réaliser une mousse de lait optimale, employer de préférence du lait froid avec une teneur en matières grasses d'au moins 1,5%.

1. Basculer le volet du mousser de lait (13) vers la gauche ; le mousser de lait (12) est accessible :

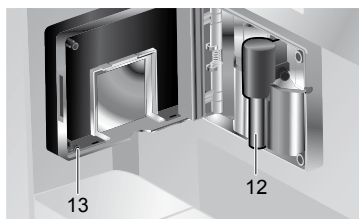

2. Sortir la machine (voir « système d'extraction »).
3. Prendre le flexible du mousser de lait (à la livraison : à droite, à l'extérieur de la machine [13]) et le raccorder à l'extrémité du mousser de lait (10) ; refermer le volet.

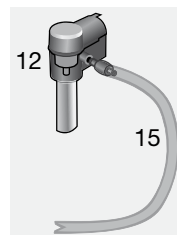
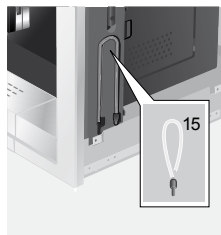

Placer un récipient rempli de lait à côté du mousser de lait. Introduire le flexible dans le récipient. L'extrémité avec encoche du flexible doit être plongée dans le lait :



Placer une tasse ou un verre sous le bec verseur du café.

Avec le bouton rotatif , sélectionner Latte Macchiato, Cappuccino ou Café au lait. L'écran affiche la boisson sélectionnée ainsi que le réglage de l'arôme du café et de la quantité de café pour cette boisson :





Les restes de lait séchés sont difficiles à retirer ; après chaque utilisation, nettoyer le mousser de lait (voir point « Nettoyage du mousser de lait »).

My coffee ☐⁺

Grâce au réglage My coffee vous pouvez définir individuellement les proportions de café et de mousse de lait du mélange.

Raccorder le flexible au mousser de lait (voir « Préparation avec du lait »).

Sur le support, placer un récipient avec du lait. Introduire le flexible dans le récipient. L'extrémité avec encoche du flexible doit être plongée dans le lait :



Placer la tasse sous le bec verseur du café (9) :

Appuyer sur la touche ☐⁺ My coffee :





Les modifications apportées sont automatiquement enregistrées. Aucune confirmation supplémentaire n'est nécessaire. Pour quitter le menu sans préparer de boisson, appuyer de nouveau sur la touche  My coffee.

Préparer de la mousse de lait et du lait chaud



Risque de brûlure !
Le mousser de lait (12) devient brûlant. Après utilisation, bien laisser refroidir avant de le saisir.



Pour réaliser une mousse de lait optimale, employer de préférence du lait froid avec une teneur en matières grasses d'au moins 1,5 %.

Raccorder le flexible au mousser de lait (voir « Préparation avec du lait »).

Placer une tasse ou un verre sous le bec verseur du mousser de lait (12).

Sélectionner à l'aide du bouton rotatif  (5) le réglage souhaité Lait chaud ou Mousse lait :



4. Appuyer sur  **start/stop** (10) ; l'eau chaude coule durant env. 40 s du bec verseur du mousser de lait.

Appuyer de nouveau sur  **start/stop** (10) pour interrompre l'opération avant terme.

Conseil : avant d'utiliser les tasses, en particulier les petites tasses épaisses à espresso, préchauffez-les à l'eau chaude.

Informations et réglages

Vous pouvez utiliser  (9) pour consulter des informations (appuyer brièvement) et pour effectuer des réglages (maintenir appuyé durant trois secondes au minimum).

Informations à l'écran

Dans le menu Info (appuyer très brièvement sur la touche  (9)), il est possible d'afficher les informations suivantes :

- ▶ quand il est nécessaire d'effectuer un détartrage
- ▶ quand il est nécessaire d'effectuer un nettoyage
- ▶ quand il est nécessaire d'effectuer un changement de filtre
- ▶ la quantité de café préparée depuis la mise en service de la machine
- ▶ combien de boissons au lait ont été préparées
- ▶ la quantité d'eau préparée pour le thé

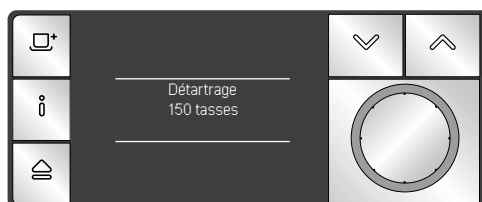

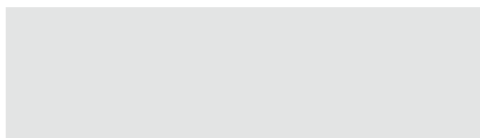

Réglages à l'écran

 (9) doit être maintenue appuyée durant 3 secondes au moins : il s'affiche alors différentes possibilités de réglage :



- Calc'n'Clean : si la machine a besoin d'être détartrée et nettoyée simultanément, appuyer sur la touche  **start/stop** (10) et effectuer le programme Calc'n'Clean (voir « Service Calc'n'Clean »)
- Dureté eau : Appuyer sur la touche  . Tourner le bouton rotatif  pour sélectionner la dureté de l'eau souhaitée (1, 2, 3 et 4) (voir aussi « Déterminer et régler la dureté de l'eau »).
- Température du café : Appuyer sur la touche  . Tourner le bouton rotatif  pour régler la température du café.
- AR auto dans : Appuyer sur la touche  . Tourner le bouton rotatif  pour indiquer l'intervalle de temps à l'issue duquel la machine passe automatiquement en « mode Eco » après la dernière préparation de boisson. Réglage possible entre 5 minutes et 8 heures. La valeur réglée par défaut est une heure ; elle peut être réduite pour économiser l'énergie.
- Eclairage : Appuyer sur la touche  . L'éclairage peut être réglé sur Arrêt, Marche ou Arrêt au bout de 5 minutes (réglage par défaut).
- Bip: Appuyer sur la touche  . Le signal acoustique qui se fait entendre lorsque l'on appuie sur une touche peut être réglé sur Arrêt ou Marche en tournant le bouton rotatif .
- Contraste : Appuyer sur la touche  . Le contraste de l'écran peut être réglé à l'aide du bouton rotatif  (5) de -20 à +20 ; le réglage par défaut est 0.
- Filtre eau : chaque fois que l'on place un nouveau filtre eau dans le réservoir d'eau (14), il faut effectuer un rinçage :
 1. Placer le filtre eau dans le réservoir d'eau (14) et remplir le réservoir d'eau jusqu'au repère « max ».

Appuyer sur la touche 
 Démarrer avec

- Réglages usine : il est possible d'effacer les réglages personnels et rétablir les réglages usine (Reset). Pour activer les réglages usine, appuyer sur la touche **start/stop** (10).



La machine peut aussi être replacée sur les réglages usine de la manière suivante :

1. A l'aide de l'interrupteur électrique **O/I** (2), désactiver entièrement la machine.
2. Appuyer simultanément sur les touches **^** et **v** (4) et les maintenir appuyées ; à l'aide de l'interrupteur électrique **O/I** (2) remettre la machine en marche.

Les réglages usine sont rétablis.

Régler la finesse de la mouture

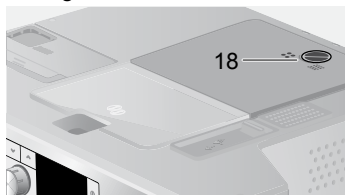

Le sélecteur de réglage de la finesse de la mouture (18) en haut de la machine permet de régler la finesse de mouture du café :



Attention :

Ne modifier le réglage que lorsque le broyeur fonctionne. Sinon, la machine peut être endommagée.

1. Sortir entièrement la machine (voir « Système d'extraction »).
2. Dans le menu de sélection des boissons, sélectionner Espresso.
3. Appuyer sur la touche **start/stop** (10).

4. Lorsque le broyeur fonctionne, régler le sélecteur (18) pour passer d'une mouture fine  à une mouture plus grossière  ou inversement.



Le nouveau réglage n'est perceptible qu'à partir de la seconde tasse de café.

Conseil : pour les grains torréfiés de couleur foncée, choisir une mouture plus fine, pour les grains torréfiés de couleur claire, régler une mouture plus grossière.

Déterminer la dureté de l'eau

Il est possible, sur cette machine, de régler la dureté de l'eau. Le réglage correct de la dureté de l'eau est important car il permet à la machine d'indiquer le moment où un détartrage est nécessaire. En usine, la dureté de l'eau est réglée sur 4.

La dureté de l'eau peut être déterminée à l'aide de la bandelette fournie ou être demandée à la Compagnie des eaux.

Plonger brièvement la bandelette dans l'eau, la secouer légèrement et attendre une minute pour lire le résultat.

Degrés de dureté de l'eau et niveaux de réglage :

Niveau	Dureté de l'eau	
	Allemagne (°dH)	France (°fH)
1	1-7	1-13
2	8-14	14-25
3	15-21	26-38
4	22-30	39-54

Conseils pour économiser l'énergie

- ▶ La machine se place automatiquement en « mode Eco » au bout d'une heure (réglage usine). Dans ce mode, la machine consomme très peu d'électricité. La valeur par défaut de une heure peut être modifiée (voir « AR auto dans » au point « Réglages à l'écran »). La machine consomme alors moins d'électricité.
- ▶ Lorsque la machine n'est pas utilisée, l'arrêter au moyen de l'interrupteur électrique.
- ▶ Autant que possible ne jamais interrompre la production de café ou de mousse de lait. Une interruption provoque une consommation d'énergie supérieure ainsi que le remplissage plus rapide des bacs collecteurs.
- ▶ Toujours détartrer la machine lorsque le message **Détartrer SVP** s'affiche (voir « Détartrer ») afin d'éviter les dépôts de calcaire. Les dépôts de calcaire provoquent en effet une consommation d'énergie plus élevée.

Entretien et nettoyage quotidiens

 **Risque de choc électrique !**
Avant tout nettoyage, arrêter la machine à l'aide de l'interrupteur électrique. Ne pas utiliser de nettoyeur à vapeur.

Entretien quotidien

1. Essuyer l'habillage de la machine avec un chiffon doux et humide. Ne pas utiliser de chiffons abrasifs ou de produit nettoyant.

2. Ne pas utiliser de produit à base d'alcool sur les surfaces brillantes.
3. Rincer le réservoir d'eau (14) uniquement avec de l'eau.
4. Retirer la grille (26). Extraire le bac collecteur (27). Retirer le panneau du bac collecteur (29). Vider l'eau et le marc de café (28). Nettoyer le bac à la main ou au lave-vaisselle. Ne pas passer au lave-vaisselle la grille (26) et le panneau du bac collecteur (29).

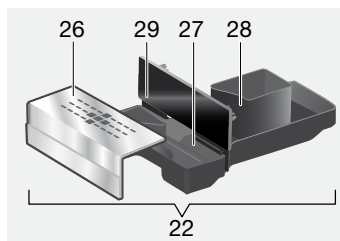

5. Essuyer légèrement avec un chiffon humide le couvercle et l'enveloppe isolante du réservoir de lait. Ne pas mettre au lave-vaisselle.
6. Essuyer l'intérieur de la machine (bacs collecteurs).
7. Nettoyer le mousseur de lait (voir description ci-après).
8. Remonter tous les éléments.



Important : vider et nettoyer quotidiennement le bac collecteur (27) afin d'éviter la formation de moisissures.



Lorsque la machine est allumée à froid à l'aide de la touche ① (3) ou bien placée en « mode Eco » après prélèvement de café, elle effectue automatiquement un rinçage. Le système de conduites, à l'intérieur de la machine est donc autonettoyant.

Nettoyage du mousser de lait



Risque de brûlure !

Le mousser de lait (12) devient brûlant. Après utilisation, laisser refroidir avant de le toucher.

Nettoyer le mousser de lait après chaque utilisation.



Tous les éléments peuvent passer au lave-vaisselle.

Rincer brièv. mouss. lait

1. Dans le menu de sélection des boissons, choisir Rincer brièv. lait et appuyer sur la touche **start/stop** (10).
2. Placer une tasse sous le mousser de lait (12) et plonger l'extrémité du flexible dans la tasse.
3. Appuyer sur la touche **start/stop** (10). La machine remplit automatiquement la tasse d'eau puis l'aspire par le flexible pour laver le dispositif. Au bout de 1 min env. l'opération de lavage est terminée.
4. Vider la tasse et nettoyer le flexible.

Nettoyer le mousser de lait :

1. Démontez le mousser de lait pour le nettoyer. Pour cela, relever le volet (13), saisir le mousser de lait (12) en le tenant bien horizontal et le tirer bien droit pour l'extraire :

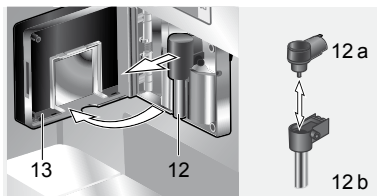

2. Nettoyer le support du mousser de lait (24) avec un chiffon doux.
3. Démontez le mousser de lait (12a et 12b).

4. Nettoyer tous les éléments à la main ou les passer au lave-vaisselle (panier à couverts).
5. Remonter tous les éléments et les replacer dans la machine. Appuyer jusqu'en butée vers l'arrière.

Nettoyer le groupe de passage

En plus du programme de nettoyage automatique, il faut retirer régulièrement l'unité de percolation pour la nettoyer.



Attention : nettoyer le groupe de passage sans détergent et ne pas le passer au lave-vaisselle.

1. Sortir entièrement la machine (voir « Système d'extraction »).
2. A l'aide de la touche **1** (3) placer la machine en « mode Eco ».
3. A l'aide de l'interrupteur électrique **O/I** (2) arrêter entièrement la machine ; aucune icône ne doit être allumée.
4. Prendre l'ouvre-volet (21) et ouvrir vers l'arrière le volet (20) de l'unité de percolation (25) :

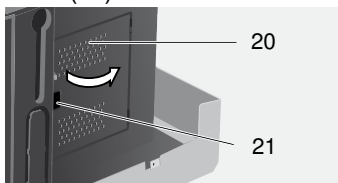

5. Faire glisser entièrement vers l'avant le verrou rouge (25a) du groupe de passage :

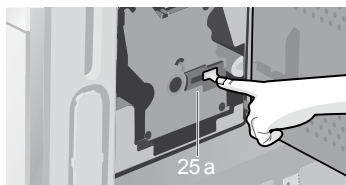

6. Appuyer sur le bouton rouge (25 b) et saisir le groupe de passage (25) par les évidements, puis le retirer avec précaution :

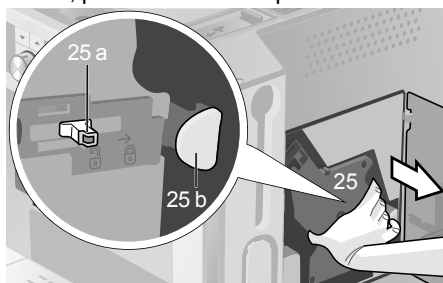

7. Nettoyer le groupe de passage (25) à l'eau courante.
 8. Essuyer avec un chiffon humide l'intérieur de la machine.
 9. Laisser sécher l'intérieur de la machine et le groupe de passage.
 10. Replacer le groupe de passage (25) jusqu'en butée. Glisser le verrou rouge (25 a) entièrement vers l'arrière et refermer le volet (20).

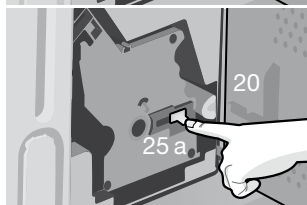

Programmes de Service

Périodiquement, en fonction de la fréquence d'utilisation de la machine, l'écran affiche à la place de la sélection de boisson, les messages suivants :

Changer le filtre
 Touche

Ne jamais boire les liquides. Pour le détartrage, ne jamais utiliser de vinaigre, de produit à base de vinaigre, d'acide citrique ou de produit à base d'acide citrique. Pour le détartrage et le nettoyage, utiliser exclusivement les pastilles fournies. Elles ont été développées spécialement pour la machine à café ; elles sont disponibles dans le commerce ou peuvent être commandées au Service Clientèle (voir « Accessoires »).

Ne jamais verser de pastilles de détartrage ou un autre produit de détartrage dans le tiroir de la poudre de café/le tiroir des pastilles de nettoyage.

Important : si un filtre est présent dans le réservoir d'eau (14), le retirer impérativement avant de lancer le programme de Service.

N'interrompre en aucun cas le programme de Service. Si l'un des programmes de Service est interrompu en raison d'une coupure de courant, par ex., procéder comme indiqué ci-après :

1. Rincer le réservoir d'eau (14) et le remplir d'eau fraîche jusqu'au repère « max ».
2. Appuyer sur la touche  **start/stop** (10) ; le programme de nettoyage se déroule durant env. 3 minutes :

Nettoyage en cours

Vider le bac collecteur

Vider le bac collecteur (22).

Placer le bac collecteur

Replacer le bac collecteur.

La machine est de nouveau prête à fonctionner.

Détartre

Lorsque la machine affiche Détartre SVP ou bien après sélection de Programme de détartrage dans le menu de réglage, maintenir la touche  (9) appuyée durant trois secondes au moins. L'écran affiche :
Programme de détartrage
Démarrer avec

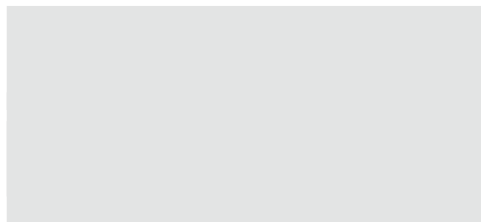
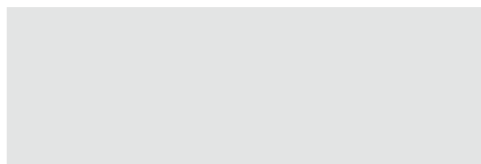



S'il n'y a pas assez de solution de détartrage dans le réservoir d'eau, le message suivant s'affiche :

Détartrant insuffis.

Rajouter détartrant

Verser de l'eau tiède dans le réservoir d'eau vide (14) jusqu'au repère **calc** (0,5l) et y dissoudre deux pastilles de détartrage.

Appuyer sur la touche  **start/stop** (10)

Le programme de détartrage se poursuit.

Rincer le réservoir d'eau et remplir. Appuyer



Si le mousser de lait n'est pas en place, la machine affiche le message suivant :

Placer le mousser de lait

Placer le mousser de lait (12)

Placer le récipient sous le tuyau. Appuyer

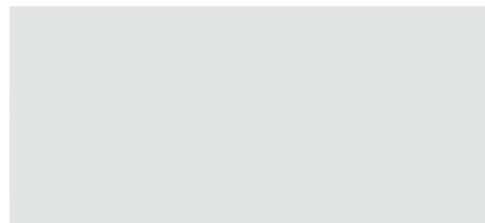

Accessoires, stockage, mise au rebut, garantie

Accessoires

Les accessoires suivants sont disponibles dans le commerce ou auprès du service Clientèle :

Accessoires	N° commande	
	Com- merce	Service Clientèle
Pastilles de nettoyage	TCZ6001	310575
Pastilles de détartrage	TCZ6002	310967
Filtre eau	TCZ7003	467873

Stockage

Afin d'éviter les problèmes dus au gel lors du transport et du stockage, vider entièrement la machine avant de l'expédier.



Pour cela, la machine doit être prête à fonctionner, le réservoir d'eau (14) doit être rempli.

1. Placer un grand récipient étroit sous le mousser de lait (12).

Sélectionner à l'écran Mousseur lait, appuyer sur la touche  **start/stop** (10) et laisser s'échapper la vapeur durant 15 s environ.



Éliminer soi-même les problèmes simples

Problème	Cause	Remède
Affichage de REMPLIR le bac à café. Bien que le bac à café soit rempli le broyeur ne parvient pas à mouder les grains.	Les grains ne tombent pas dans le broyeur (grains trop gras).	Changer éventuellement de café. Une fois que le bac à café est vide, l'essuyer avec un chiffon sec.
Impossible de préparer de l'eau pour le thé.	Le mousser de lait ou le support du mousser de lait est obturé.	Nettoyer le mousser de lait ou son support.
Trop peu de mousse de lait ou mousse trop liquide. Le mousser de lait n'aspire pas le lait.	Le mousser de lait ou le support du mousser de lait est obturé.	Nettoyer le mousser de lait ou son support.
	Lait non adapté.	Utiliser du lait à une teneur en matières grasses de 1,5 %.
	Le mousser de lait (12) n'est pas correctement monté.	Monter correctement le mousser de lait (12).
Le café s'écoule goutte à goutte ou ne s'écoule plus.	La mouture est trop fine. Le café en poudre est trop fin.	Régler une mouture moins fine. Utiliser du café en poudre à mouture moins fine.
	La machine est fortement entartrée.	Détartrer la machine.
Le café ne présente pas de « crème ».	Qualité du café ne convient pas.	Changer de qualité de café.
	Les grains ne sont pas fraîchement torréfiés.	Utiliser des grains fraîchement torréfiés.
	La mouture n'est pas adaptée aux grains de café.	Régler une mouture plus fine.
Le café est trop « acide ».	La mouture n'est pas assez fine ou bien le café en poudre n'est pas assez fin.	Régler une mouture plus fine ou utiliser un café en poudre plus fin.
	Qualité de café non adaptée.	Utiliser un café torréfié plus foncé.
Le café est trop « amer ».	La mouture est trop fine ou bien le café en poudre est trop fin.	Régler une mouture plus fine ou utiliser un café en poudre plus fin.
	Qualité du café ne convient pas.	Changer de qualité de café.

Éliminer soi-même les problèmes simples

Problème	Cause	Remède
Affichage à l'écran Défaillance Appeler Service Clientèle	Une défaillance s'est produite dans la machine.	Appeler la hotline (voir dernières pages de couverture).
Affichage du message Contrôler l'unité de passage	Unité de passage encrassée.	Nettoyer l'unité de passage.
	Trop de café moulu dans l'unité de passage.	Nettoyer l'unité de passage (remplir au maximum 2 cuillères-doses de café moulu bien rases).
Qualité de la mousse de café ou de lait variable.	La machine est entartrée.	Détartrer la machine en utilisant deux pastilles de détartrage et en respectant les instructions.
Présence d'eau sur le fond interne de la machine une fois que l'on a retiré le bac collecteur.	Bac collecteur retiré trop tôt.	Retirer le bac collecteur en attendant quelques secondes après la dernière boisson préparée.

S'il n'est pas possible de résoudre les problèmes, n'essayez pas de trouver le défaut vous-même, de démonter la machine ou de la réparer vous-même. Appeler la hotline (voir dernières pages de couverture).

Congratulazioni...

... per l'acquisto di questo prodotto. Con questa macchina per caffè espresso estraibile Lei ha acquistato un elettrodomestico moderno di grande valore, che coniuga una tecnologia innovativa, una varietà di funzioni e un notevole comfort di utilizzo.

Questo apparecchio permette di preparare in modo assolutamente semplice e rapido gustose bevande calde, sia che si tratti di una tradizionale tazza di caffè, di un piacevole caffè latte oppure di latte macchiato, di un cremoso cappuccino o di un potente espresso. Allo stesso tempo questo apparecchio offre notevoli possibilità di adeguamento ai propri gusti personali.

Per poter utilizzare la macchina per caffè espresso con tutte le sue possibilità e funzioni in modo sicuro ed affidabile, è necessario prendere confidenza con tutti i suoi componenti, funzioni, indicatori ed elementi di comando. Il presente Manuale d'uso può esservi di aiuto. Prendetevi un po' di tempo e leggetelo prima di mettere in funzione l'apparecchio.

Informazioni sull'utilizzo di queste istruzioni

È possibile aprire il risvolto della copertina delle istruzioni. Qui troverete delle figure dell'apparecchio, contrassegnate con dei numeri, ai quali verrà fatto riferimento nelle istruzioni stesse. Esempio: "Serbatoio acqua (14)".



Suggerimento: lasciando aperto il risvolto, potrete sempre ricercare rapidamente il riferimento, indipendente da quale capitolo delle istruzioni stiate consultando.

Le indicazioni sul display e le diciture dei tasti sono identificate nelle istruzioni con una scrittura diversa rispetto a quella utilizzata per il normale testo delle istruzioni. Questo consente di riconoscere se si tratta di un testo visualizzato sull'apparecchio o stampato. Esempio: Espresso

L'apparecchio è corredato da un'istruzione breve nella quale si possono consultare rapidamente le funzioni più importanti. Le istruzioni brevi sono riposte a destra, all'esterno dell'apparecchio.

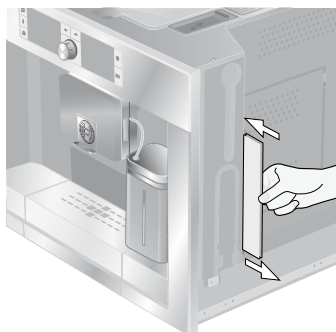

Indice

78 Istruzioni di sicurezza

79 Struttura e componenti

79 Elementi di comando e indicatori

- 79 Interruttore di rete O/I
 - 80 Menu e display
 - 80 Messaggi sul display
 - 82 Sistema di estrazione
 - 82 Accessori
-

82 Messa in esercizio

- 82 Informazioni generali
 - 83 Avviare l'apparecchio
-

84 Preparazione delle bevande

- 84 Selezione della bevanda
- 84 Un esempio
- 85 Preparazione con caffè in polvere
- 86 Preparazione con latte
- 87 My coffee
- 88 Preparazione della schiuma latte e del latte caldo
- 89 Prelievo di acqua calda

89 Informazioni ed impostazioni

- 89 Informazioni sul display
 - 90 Impostazioni sul display
 - 91 Regolazione del grado di macinatura
 - 92 Rilevare la durezza dell'acqua
 - 92 Suggerimenti per risparmiare energia
-

93 Cura e pulizia giornaliera

- 93 Cura giornaliera
 - 93 Pulizia del sistema latte
 - 94 Pulire l'unità di infusione
-

95 Programmi di servizio

- 96 Decalcificare
 - 97 Pulire
 - 97 Calc'n'Clean
-

98 Accessori, deposito, smaltimento, garanzia

- 98 Accessori
 - 98 Deposito
 - 99 Smaltimento
 - 99 Garanzia
-

100 Soluzione dei problemi più semplici

Prima di utilizzare l'apparecchio, leggere attentamente il Manuale d'uso, attenetevi a quanto prescritto e conservatelo. Attener-si anche alle allegate Istruzioni brevi, che vengono riposte in uno speciale apposito scomparto a destra sul lato esterno dell'apparecchio (23).

La macchina automatica per espresso è destinata all'utilizzo domestico e per preparare quantità normali nell'utilizzo quotidiano e non è pensata per l'utilizzo commerciale. Nell'apparecchio si possono inserire solo acqua pulita e le sostanze descritte nelle presenti istruzioni (caffè liquido detergente/decalcificante).

Istruzioni di sicurezza

Utilizzare l'apparecchio solo in ambienti interni ed a temperatura ambiente. Non lasciare che l'apparecchio venga utilizzato da bambini o da persone con ridotte capacità di percezione fisica o ridotte facoltà psichiche oppure che non dispongano della necessaria esperienza o conoscenze, a meno che non siano sorvegliate o abbiano ricevuto un'istruzione sull'uso dell'apparecchio da parte di una persona responsabile della loro sicurezza. Tenere l'apparecchio fuori dalla portata dei bambini. Sorvegliare i bambini, per evitare che giochino con l'apparecchio.



Pericolo di scossa elettrica!
Collegare e utilizzare l'apparecchio solo in conformità con i dati indicati sulla targhetta identificativa. Usare l'apparecchio solo se il cavo di alimentazione e l'apparecchio stesso non presentano danni. In caso di guasto staccare immediatamente l'apparecchio dalla rete mediante l'apposito interruttore. Quindi staccare la spina. Non aprire né smontare l'apparecchio. Non immergere mai il cavo di alimentazione in acqua. Per evitare danni, eventuali riparazioni dell'apparecchio, quali ad esempio una linea di alimentazione danneggiata, possono essere eseguite solo dal nostro servizio di assistenza clienti.



Pericolo di lesione!
Non inserire le dita nel macina-caffè!



Pericolo di ustione!
L'innesto schiuma per latte/acqua calda diventa molto caldo.
Dopo l'utilizzo, prima di toccare l'apparecchio, lasciarlo raffreddare.



Pericolo di lesioni!
Estrarre e inserire l'apparecchio dal mobile di incasso usando la dovuta cautela per evitare che le dita restino incastrate.

Struttura e componenti

(Ved. illustrazione sul risvolto interno della copertina delle presenti istruzioni)

- 1 Tasto ☐ My coffee
- 2 Interruttore di rete **O/I**
- 3 Tasto Ⓛ (On / Modalità risparmio energetico)
- 5 Tasti di selezione ♡ ♢
- 5 Manopola ● per eseguire le impostazioni sul display
- 6 Display
- 7 Display simboli
- 8 ☰ Tasto di estrazione
- 9 Tasto ⓘ (Informazioni/Impostazioni)
- 10 Tasto ☐ **start/stop**
- 11 Uscita caffè (regolabile in altezza)
- 12 Innesto schiuma estraibile (prelievo latte/acqua calda)
- 13 Sportello di copertura per uscita caffè/latte
- 14 Serbatoio acqua estraibile
- 15 Flessibile del latte
- 16 Dosatore per caffè in polvere
- 17 Serbatoio dei chicchi di caffè con coperchio salvaroma
- 18 Selettore per il grado di macinatura
- 19 Cassetto per caffè in polvere (caffè macinato/compressa di detergente)
- 20 Sportelli dell'unità di infusione caffè
- 21 Apriporta
- 22 Unità raccogliocce
- 23 Istruzioni brevi
- 24 Vano innesto schiuma
- 25 Unità di infusione caffè
 - a) Blocco dell'unità di infusione caffè
 - b) Pulsante unità di infusione caffè
- 26 Vassoio di sgocciolamento
- 27 Raccogliocce
- 28 Contenitore per i fondi di caffè
- 29 Pannello del raccogliocce
- 30 Recipiente per il latte (isolato)

Elementi di comando e indicatori

Interruttore di rete O/I

Con l'interruttore di rete **O/I** (2) si attiva il "modo di risparmio" dell'apparecchio oppure lo si disattiva completamente (l'alimentazione della corrente viene interrotta). In "Modalità risparmio" nel display simboli si accende un LED.

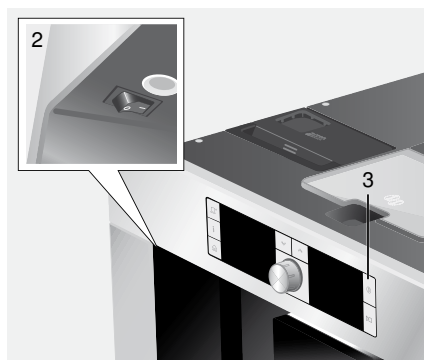

Importante!

Durante il funzionamento non azionare l'interruttore di rete spegnere l'apparecchio solo quando questo si trova nel "modo di risparmio", in caso contrario il risciacquo automatico non viene eseguito.

Menu e display

Per facilitare al massimo l'utilizzo e allo stesso tempo per mettere a disposizione una varietà di funzioni, l'apparecchio è dotato di una facile gestione mediante menu, che permette di scegliere tra numerose possibilità con soli pochi passi, dopo avere brevemente preso confidenza delle istruzioni. Il display visualizza il programma rispettivamente scelto dall'utente e lo informa ad esempio se viene versata acqua o caffè oppure se è necessario eseguire un programma di servizio. Di seguito si descrivono le modalità generali di utilizzo del menu.

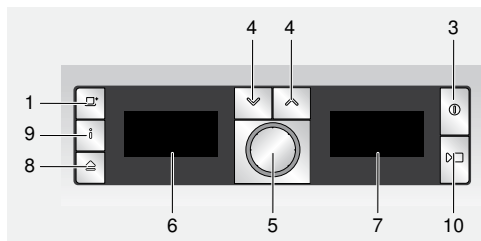

- 1 ① (3): Accende l'apparecchio o attiva il "modo di risparmio". Successivamente l'apparecchio esegue un risciacquo, a meno che
 - ▶ all'attivazione non sia ancora caldo
 - ▶ prima dell'attivazione del "modo di risparmio" sia stato prelevato del caffè.
 L'apparecchio è pronto per l'uso quando sul display viene visualizzato il menu per la selezione delle bevande.
- 2 ∨ ∩ (4): permettono di navigare verso l'alto e verso il basso nel display (6).
- 3 **Manopola** ● (5): ruotandola è possibile eseguire o modificare le impostazioni sul display (ad es. dell'intensità o della quantità di caffè).
- 4 **Display** (6): tramite simboli o testi, il display visualizza le impostazioni, i processi in corso e i messaggi.



- 5 **Display simboli** (7): visualizza simboli per informazioni e inviti ad agire relativi al testo visualizzato.
- 6 Con ≡ (8) l'apparecchio fuoriesce automaticamente dal mobile di incasso (ved. "Sistema di estrazione").
- 7 ⓘ: Toccando ⓘ (9) vengono visualizzate delle informazioni (ved. "Informazioni sul display"). Tenendo premuto ⓘ per più di 3 secondi, si apre il menu di impostazione (ved. "Impostazioni sul display").
- 8 Premendo ▷ □ **start/stop** (10) si avvia la preparazione delle bevande oppure un programma di servizio. Premendo nuovamente ▷ □ **start/stop** (10) durante la preparazione di una bevanda, è possibile fermare in anticipo il prelievo della bevanda.

Azionando un tasto viene emesso un segnale acustico. È possibile attivare (ON) oppure disattivare (OFF) (vedere "Impostazioni sul display").







Messaggi sul display

Nei display, oltre allo stato operativo, vengono visualizzati diversi messaggi, che forniscono all'utente informazioni di stato o comunicano quando è necessario un intervento. Non appena è stato eseguito l'intervento necessario, il messaggio scompare e viene visualizzato nuovamente il menu per la selezione della bevanda.

Informazioni:

Messaggio del display	Simbolo	Significato
Serb.acqua in esaur.		Sarà presto necessario riempire il serbatoio dell'acqua
Serb.chicchi in esaur.		Sarà presto necessario riempire il serbatoio dei chicchi di caffè
Si prega di attendere...		L'apparecchio sta eseguendo una funzione. Si prega di avere un momento di pazienza.

Richieste di intervento:

Messaggio del display	Simbolo	Operazione da eseguire
Riempire serbatoio acqua		Riempire il serbatoio dell'acqua
Inserire serbatoio acqua		Inserire il serbatoio dell'acqua
Controllare serbat. H2O		Estrarre il serbatoio e inserirlo correttamente
Inserire raccogliocce		Inserire il raccogliocce
Vuotare raccogliocce		Vuotare e pulire il raccogliocce
Riempire serbatoio chicchi		Riempire il serbatoio dei chicchi di caffè
Inserire innesto schiuma		Inserire l'innesto schiuma
Inserire unità di infusione caffè Chiudere sportello		Inserire l'unità di infusione caffè e chiudere lo sportello
Controllare unità di infusione caffè		Estrarre l'unità di infusione caffè e inserirla correttamente
Cambiare filtro Tasto		

Sistema di estrazione

L'apparecchio può fuoriuscire automaticamente dal mobile nel quale è incassato. Per eseguire questa operazione

- ▶ premere  (8) (assicurarsi che l'apparecchio sia acceso) oppure
- ▶ afferrare il piano di appoggio e tirarlo mediante la maniglia che si trova sul lato inferiore del piano stesso:



L'apparecchio fuoriesce automaticamente fino alla posizione 1, nella quale è possibile riempirlo con acqua, chicchi di caffè, caffè macinato, compresse detergenti o decalcificanti e prelevare gli accessori che si trovano sul lato destro dell'apparecchio stesso.

Per estrarre completamente l'apparecchio,

- ▶ premere nuovamente  (8) ed estrarre manualmente l'apparecchio in posizione 2 oppure
- ▶ estrarre completamente l'apparecchio tirandolo per la maniglia.

Quando l'apparecchio è in posizione 2, è possibile rimuovere l'unità di infusione caffè e regolare il grado di macinatura.

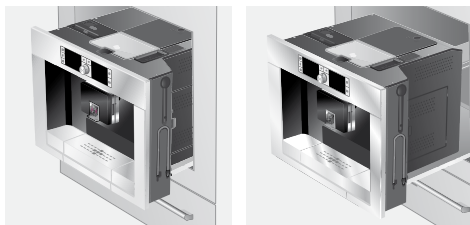

Posizione 1

Posizione 2

Quindi spingere nuovamente l'apparecchio nel mobile.



Durante il processo di infusione, l'estrazione automatica è bloccata.

Accessori

La macchina automatica per espresso è dotata di scomparti speciali nei quali si possono inserire accessori e istruzioni brevi (23). Questi scomparti speciali si trovano sul lato destro (15, 16) e sono accessibili quando l'apparecchio è estratto fino alla posizione 1.

Messa in esercizio

Informazioni generali

Utilizzare solo acqua fresca, non addizionata con anidride carbonica, e preferibilmente miscele di caffè per macchine per espresso. Non usare chicchi di caffè glassati, caramellati o trattati con altri additivi contenenti zucchero, in quanto otturano l'unità di infusione caffè.

Al primo utilizzo, oppure se l'apparecchio è rimasto inutilizzato per un periodo prolungato, la prima tazza di caffè non ha ancora un aroma pieno.

Dopo la prima messa in funzione della macchina automatica per espresso, si otterrà una crema consistente e densa solo dopo aver prodotto alcune tazze.

La macchina automatica per espresso è programmata già in fabbrica con dei valori standard che garantiscono un funzionamento ottimale. Dopo un'ora l'apparecchio si imposta automaticamente sul "modo di risparmio". Questa impostazione, come molte altre, può essere modificata (ved. modalità "Auto spegnimento in" nel capitolo "Impostazioni sul display").

Durante il funzionamento non azionare l'interruttore di rete. Spegner l'apparec-

chio solo quando questo si trova nel “modo di risparmio”, in caso contrario il risciacquo automatico non viene eseguito.

Avviare l'apparecchio

Premere l'interruttore di rete (2).

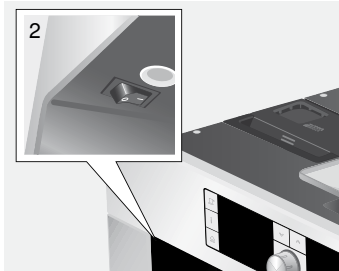

Sul display compare la selezione linguistica.





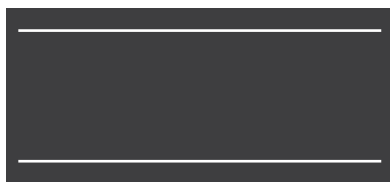

Con la manopola (5) selezionare la bevanda e la quantità.

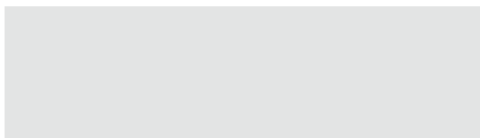

Selezionare Latte Macchiato, Cappuccino o Milchkaffee ruotando la manopola . Sul display viene visualizzata la bevanda scelta e le impostazioni di intensità e di quantità scelte per questa bevanda.

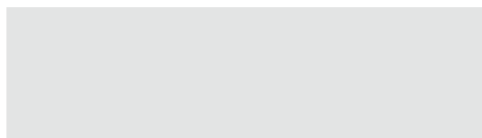

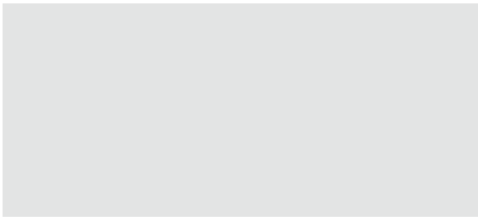

Prelievo di acqua calda



Pericolo di ustione!

L'innesto schiuma (12) dal quale fuoriesce l'acqua calda si riscalda molto. Dopo l'uso è necessario lasciarlo raffreddare prima di toccarlo.

L'apparecchio permette anche di preparare il tè.

Posizionare la tazza o il bicchiere sotto l'uscita del caffè.

Con la manopola  (5) selezionare

Acqua calda:



Impostazioni sul display

Tenere **i** (9) premuto per almeno 3 secondi; compaiono diverse possibilità di impostazione:



Premere il tasto freccia ∨

[Avviare con

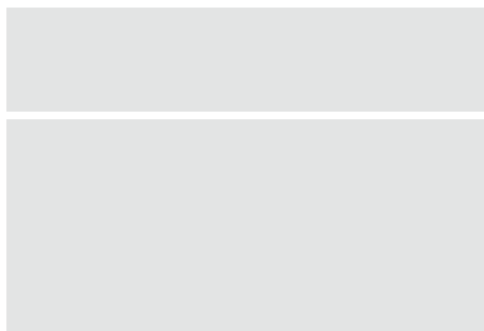

1. Estrarre completamente l'apparecchio (ved. "Sistema di estrazione").
2. Nel menu per la selezione delle bevande, selezionare Espresso.
3. Premere \square **start/stop** (10).
4. A macinacaffè acceso, impostare il selettore (18) da caffè in polvere fine \blacksquare su caffè in polvere grosso \otimes o viceversa.



La nuova impostazione è effettiva solo a partire dalla seconda tazza.

Suggerimento: per chicchi di caffè tostati più scuri, impostare un grado di macinatura più fine, per i chicchi tostati più chiari, impostare un grado di macinatura più grosso.

Rilevare la durezza dell'acqua

Questo apparecchio consente di impostare la durezza dell'acqua. L'impostazione corretta della durezza dell'acqua è importante affinché l'apparecchio possa indicare per tempo quando è necessario eseguire la decalcificazione. Il valore predefinito per la durezza dell'acqua è 4.

La durezza dell'acqua si può testare mediante le apposite strisce di test fornite in dotazione, oppure è possibile richiedere questa informazione all'azienda locale fornitrice.

Immergere per breve tempo la striscia di test in acqua, scuotere leggermente e dopo un minuto leggere il risultato.

Gradi di durezza dell'acqua e livelli di impostazione:

Livello	Grado di durezza dell'acqua	
	Tedesco (°dH)	Francese (°fH)
1	1-7	1-13
2	8-14	14-25
3	15-21	26-38
4	22-30	39-54

Suggerimenti per risparmiare energia

- ▶ Dopo un'ora (impostazione predefinita) la macchina automatica per espresso si imposta automaticamente sul "modo di risparmio". Nel "modo di risparmio" l'apparecchio consuma pochissima corrente. Il tempo preimpostato di un'ora può essere ridotto (ved. modalità "Auto spegnimento in" nel capitolo "Impostazioni sul display"). Nel "modo di risparmio" l'apparecchio consuma ancor meno corrente.
- ▶ Se l'apparecchio non viene utilizzato: spegnerlo mediante l'interruttore direte.
- ▶ Se possibile non interrompere il prelievo di caffè o latte. L'interruzione anticipata provoca un maggiore consumo di energia e un riempimento più rapido del raccogliogocce.
- ▶ Decalcificare sempre l'apparecchio quando viene visualizzato Decalcificare (ved. "Decalcificare"), per evitare deposito di calcare. I residui di calcare provocano un maggiore consumo di energia.

Cura e pulizia giornaliera



Pericolo di scossa elettrica!
Prima della pulizia, spegnere l'apparecchio con l'interruttore di rete. Non usare dispositivi a vapore.

Cura giornaliera

1. Pulire l'esterno dell'apparecchio con un panno morbido umido. Non usare salviette o detersivi abrasivi.
2. Sulle superfici lucide non utilizzare detersivi contenenti alcol.
3. Sciacquare il serbatoio dell'acqua (12) solo con acqua.
4. Togliere il vassoio di sgocciolamento (26). Estrarre il raccogliocce (27). Togliere il coperchio del raccogliocce (29). Svuotare l'acqua ed i fondi di caffè (28). Lavare il raccogliocce oppure metterlo in lavastoviglie. Non mettere in lavastoviglie né il vassoio di sgocciolamento (26) né il coperchio del raccogliocce (29).

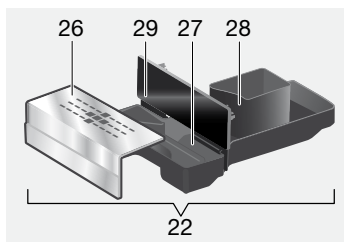

5. Pulire il coperchio e il rivestimento isolante del recipiente del latte esclusivamente con un panno umido. Non lavare in lavastoviglie.
6. Pulire con un panno l'interno dell'apparecchio (alloggiamento delle vaschette).
7. Pulire l'innesto schiuma (descritto qui di seguito).
8. Reinserrire tutte le parti.



Importante: la vaschetta raccogliocce (27) dovrebbe essere svuotata e pulita quotidianamente per evitare la formazione di muffe.



Quando l'apparecchio viene attivato nello stato freddo con $\textcircled{1}$ (3) oppure, dopo il prelievo del caffè, viene impostato nel "modo di risparmio", avviene un lavaggio automatico dell'apparecchio stesso. Quindi il sistema di linee contenute all'interno dell'apparecchio si pulisce da solo.

Pulizia del sistema latte



Pericolo di ustioni!
L'innesto schiuma (12) si riscalda molto. Dopo l'utilizzo, prima di toccare l'apparecchio, lasciarlo raffreddare.

Dopo ogni utilizzo pulire il sistema latte.



Tutti gli altri pezzi possono anche essere puliti in lavastoviglie.

Lavaggio rapido sistema latte:

1. Nel menu per la selezione bevande, selezionare la voce Lavaggio e premere \square **start/stop** (10).
2. Posizionare una tazza sotto l'innesto latte (12) e immergere l'estremità del flessibile latte nella tazza.
3. Premere \square **start/stop** (10). L'apparecchio ora versa automaticamente acqua nella tazza e la aspira per il lavaggio attraverso il flessibile latte. Dopo circa 1 minuto la procedura di lavaggio è conclusa.
4. Vuotare la tazza e pulire il flessibile latte.

Lavaggio sistema latte:

1. Per pulire l'innesto schiuma, è necessario smontarlo. Aprire lo sportello di copertura (13), portare l'innesto schiuma (12) in posizione orizzontale e tirare in avanti diritto:

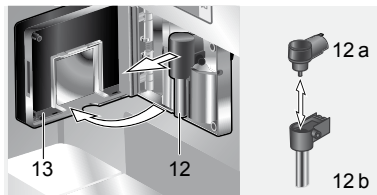

2. Pulire l'alloggiamento dell'innesto schiuma (24) con un panno morbido.
3. Smontare l'innesto schiuma (12 a e 12 b).
4. Lavare i pezzi a mano oppure in lavastoviglie (nel cestello delle posate).
5. Rimontare i singoli pezzi e inserirli nell'apparecchio. Spingere in fondo fin nella posizione finale.

Pulire l'unità di infusione

Oltre al programma di pulizia automatica, si dovrebbe estrarre l'unità di infusione per pulirla ad intervalli regolari.



Attenzione: pulire l'unità di infusione senza detersivi e non lavare in lavastoviglie.

1. Estrarre completamente l'apparecchio (ved. "Sistema di estrazione").
2. Attivare il "modo di risparmio" dell'apparecchio con ① (3).
3. Spegnerne completamente l'apparecchio con l'interruttore di rete **O/I** (2); non ci deve essere più nessun simbolo acceso.

4. Afferrare l'apriporta (21) spingere all'indietro lo sportello (20) che consente di accedere all'unità di infusione (25):

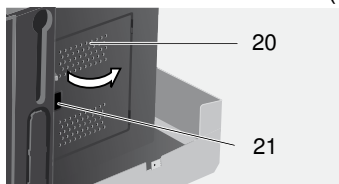

5. Spingere completamente in avanti il blocco rosso (25 a) sull'unità di infusione.

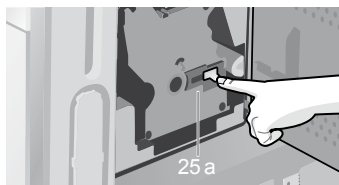

6. Premere il pulsante (25 b) ed estrarre quindi l'unità di fusione (25):

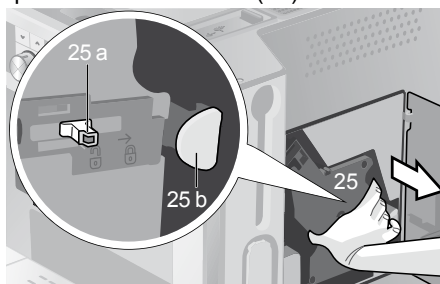

7. Lavare l'unità di infusione (25) sotto l'acqua corrente.
8. Pulire l'interno dell'involucro con un panno umido.
9. Lasciar asciugare l'unità di infusione e il vano interno dell'apparecchio.
10. Inserire l'unità di infusione (25) fino in fondo. Spingere il blocco rosso (25 a) completamente all'indietro e chiudere gli sportelli (20).



Programmi di servizio

In determinati intervalli di tempo, a seconda dell'utilizzo dell'apparecchio, sul display, al posto della selezione del caffè, compare una delle seguenti indicazioni:

Cambiare filtro
Tasto

Decalcificazione in corso

Pulizia in corso

Vuotare raccogliocce

Vuotare il raccogliocce (22).

Inserire raccogliocce

Inserire il raccogliocce.

L'apparecchio è nuovamente pronto per l'uso.

Decalcificare

Quando compare l'indicazione Decalcificare

oppure dopo aver selezionato la voce

Decalcifica nel menu di impostazione,

tenere $\text{\textcircled{9}}$ premuto per almeno tre secondi.

Compare

Decalcifica

Avviare con

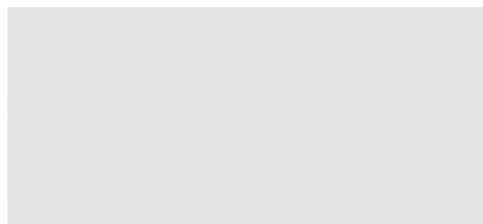
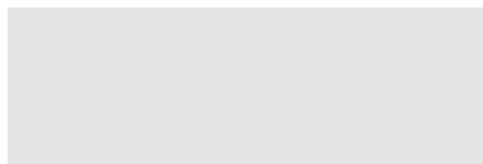

Pulire

Quando compare l'indicazione Pulire oppure dopo aver selezionato la voce Programma di pulizia nel menu di impostazione, tenere il (9) premuto per almeno tre secondi. Compare
Programma di pulizia
Avviare con

Versare 0,5 L acqua + decalcificante.
Premere

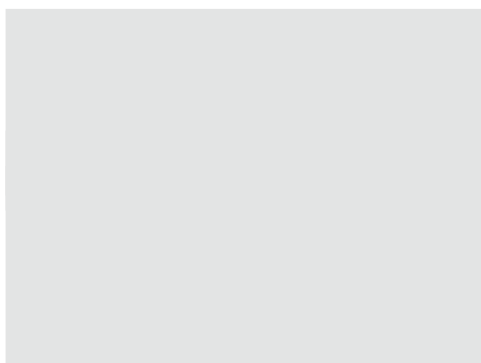

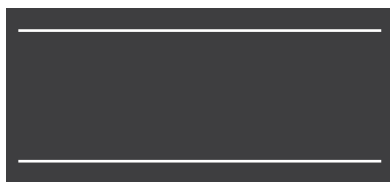

Soluzione dei problemi più semplici

Problema	Causa/situazione	Soluzione
Indicazione sul display Riempire serbatoio chicchi. Anche se il serbatoio dei chicchi è pieno, l'apparecchio non macina i chicchi di caffè.	I chicchi non cadono nel macinacaffè (chicchi troppo grassi).	Cambiare tipo di caffè. Pulire il macinacaffè vuoto con un panno asciutto.
Non è possibile prelevare acqua calda.	L'innesto schiuma o l'alloggiamento dell'innesto schiuma è otturato.	Pulire l'innesto schiuma o il suo alloggiamento.
Schiuma scarsa o troppo liquida. L'innesto schiuma non aspira il latte.	L'innesto schiuma o l'alloggiamento dell'innesto schiuma è otturato.	Pulire l'innesto schiuma o il suo alloggiamento.
	Tipo di latte non adatto.	Utilizzare latte con una percentuale di grasso del 1,5 %.
	L'inserto schiuma (12) non è montato correttamente.	Montare correttamente l'inserto schiuma (12).
Il caffè scende solo a gocce oppure non è possibile più alcun prelievo di caffè.	Il grado di macinatura è troppo fine. Il caffè in polvere è troppo fine.	Regolare su un grado di macinatura più grosso. Utilizzare un caffè macinato più grosso.
	L'apparecchio presenta forti calcificazioni.	Decalcificare l'apparecchio.
Il caffè non ha alcuna "crema" (strato di schiuma).	Tipo di caffè non adatto.	Cambiare il tipo di caffè.
	I chicchi di caffè non sono tostati di fresco.	Utilizzare chicchi tostati di fresco.
	Il grado di macinatura non è adatto ai chicchi di caffè.	Regolare su un grado di macinatura fine.
Il caffè è troppo "acido".	Il grado di macinatura è troppo grosso oppure il caffè è macinato troppo grosso.	Impostare il grado di macinatura su un valore più fine oppure utilizzare un caffè macinato più fine.
	Tipo di caffè non adatto.	Utilizzare un caffè più tostato.

Soluzione dei problemi più semplici

Problema	Causa/situazione	Soluzione
Il caffè è troppo "amaro".	Il grado di macinatura impostato è troppo fine oppure il caffè in polvere è troppo fine.	Impostare un grado di macinatura più grosso oppure utilizzare un caffè in polvere più grosso.
	Tipo di caffè non adatto.	Cambiare il tipo di caffè.
Indicazione sul display Errore Chiamare l'Assistenza	Nell'apparecchio si è verificato un errore.	Chiamare l'Assistenza (ved. risvolto della copertina posteriore).
Messaggi a display Controllare unità di infusione caffè	Unità di infusione sporca.	Pulire l'unità di infusione.
	Troppo caffè macinato nell'unità di infusione.	Pulire l'unità di infusione (usare al massimo 2 dosatori rasi di caffè macinato).
Forti differenze nella qualità del caffè o della schiuma del latte.	L'apparecchio presenta incrostazioni di calcare.	Procedere alla decalcificazione dell'apparecchio, secondo le istruzioni, con due compresse di decalcificante.
Presenza di gocce d'acqua sul fondo interno dell'apparecchio dopo aver tolto il raccogliocce.	Il raccogliocce è stato estratto troppo presto.	Estrarre il raccogliocce solo alcuni secondi dopo l'ultimo prelievo.

Se non è possibile risolvere un problema, non provare a trovare da soli l'errore, a smontare l'apparecchio oppure a ripararlo da soli. Chiamare l'Assistenza (ved. risvolto della copertina posteriore).

Hartelijk gefeliciteerd...

... met de aankoop van dit product. Met deze in- en uitschuifbare volautomatische espressomachine beschikt u over een kwalitatief hoogwaardig en modern keukenapparaat; het combineert innovatieve techniek met bediengemak en vele functies.

U kunt daarmee spelenderwijs en snel verscheidene goedsmakende hete dranken vers toebereiden: een ouderwetse kop koffie, of een gezonde koffie-verkeerd of Latte Macchiato, een romige cappuccino of een sterke espresso. Het apparaat biedt u voorts talrijke mogelijkheden om de drank aan uw persoonlijke smaak aan te passen.

Maak u vertrouwd met alle onderdelen, functies, meldingen en bedieningen om de volautomatische espressomachine met al zijn mogelijkheden en functies ook betrouwbaar en veilig te kunnen gebruiken. Deze gebruiksaanwijzing helpt u daarbij. Gun u daarom wat tijd en lees eerst de gebruiksaanwijzing door alvorens de machine te gaan gebruiken.

Hoe u deze gebruiksaanwijzing leest

De omslag van deze gebruiksaanwijzing kunt u – naar voren toe – uitklappen. Daar treft u afbeeldingen van de machine aan met nummers, waar deze gebruiksaanwijzing steeds naar verwijst. Voorbeeld: “watertank (14)”.



Tip: Als u de omslag uitgeklaapt laat, hebt u altijd snel een overzicht bij de hand, ongeacht waar u op dat moment in de gebruiksaanwijzing leest.

Teksten op het scherm en opschriften van toetsen worden in deze gebruiksaanwijzing met een ander lettertype weergegeven, dan de gewone tekst. U kunt herkennen dat het om tekst gaat, die de machine toont of om tekst die erop is gedrukt:

Voorbeeld: Espresso

Bij de machine is een korte handleiding gevoegd, waarin u de belangrijkste functies snel kunt opzoeken. U treft deze korte handleiding aan de rechter buitenzijde van de machine aan.

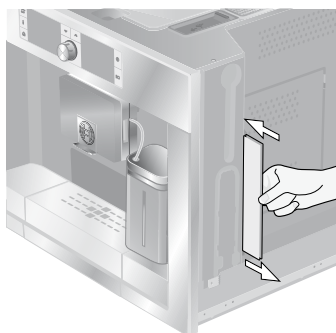

Inhoud

104 Veiligheidsaanwijzing

105 Samenbouw en onderdelen

105 Bedieningen en meldingen

- 105 Netspanningschakelaar O/I
 - 106 Menu en scherm
 - 106 Meldingen op het scherm
 - 108 Uittreksysteem
 - 108 Accessoires
-

108 In gebruik nemen

- 108 Algemeen
 - 109 Apparaat in gebruik nemen
-

110 Toebereiden van dranken

- 110 Drankkeuze
- 110 Een voorbeeld
- 111 Bereiden met poederkoffie
- 112 Bereiden met melk
- 113 My coffee
- 114 Melkschuim en warme melk bereiden
- 114 Theewater nemen

115 Informatie en instellingen

- 115 Informatie op het scherm
 - 115 Instellingen via het scherm
 - 117 Instellen van de maalfijnheid
 - 117 Waterhardheid bepalen
 - 117 Tips voor energiebesparing
-

118 Dagelijks onderhoud en schoonmaken

- 118 Dagelijks onderhoud
 - 118 Melksysteem schoonmaken
 - 119 Zetgroep schoonmaken
-

120 Onderhoudprogramma's

- 121 Ontkalken
 - 122 Reinigen
 - 122 Calc'n'Clean
-

124 Accessoires, opslag, verwijdering, garantie

- 124 Accessoires
 - 124 Opslag
 - 124 Avfal
 - 124 Garantie
-

125 Zelf eenvoudige problemen verhelpen

Lees de gebruiksaanwijzing van de machine zorgvuldig door, handel ernaar en bewaar de gebruiksaanwijzing. Let ook op de bijgesloten korte handleiding, die u aantreft in het speciale opbergvak aan de rechter buitenzijde van het apparaat (23).

Deze volautomatische espressomachine is bedoeld voor huishoudelijk gebruik en voor het verwerken van hoeveelheden die in een huishouden gebruikelijk zijn en niet voor bedrijfsmatig gebruik. Vul de machine enkel met vers water en met de in deze gebruiksaanwijzing beschreven middelen (koffie, schoonmaak- en ontkalkmiddelen).

Veiligheidsaanwijzing

Gebruik de machine alleen in ruimten binnenshuis en bij kamertemperatuur. Laat het apparaat niet bedienen door personen (waaronder kinderen) met een verminderde zintuiglijke waarneming of geestelijke vermogens, of met ontbrekende ervaring of kennis, laat het apparaat niet zonder uw toezicht of geef instructie voor het gebruik van het apparaat aan degene, die verantwoordelijk is voor hun veiligheid. Laat geen kinderen bij het apparaat. Let er op dat kinderen niet met het apparaat spelen.



Gevaar voor elektrische schokken!

Sluit het apparaat aan, en gebruik het conform de informatie op het typeplaatje. Gebruik het apparaat niet als het apparaat of het aansluitsnoer is beschadigd. Scheid – in het geval van storingen – het apparaat direct met behulp van de netspanningschakelaar van het elektriciteitsnet. Trek daarna de stekker uit de contactdoos. Open of demonteer het apparaat niet. Dompel het aansluitsnoer nooit in water onder. Om gevaarlijke situaties te vermijden mogen reparaties aan het apparaat, bijv. een beschadigd aansluitsnoer, alleen door onze servicedienst worden uitgevoerd.



Gevaar voor verwondingen! Grijp niet in de maler.



Verbrandingsgevaar!

De melkschuimer voor melk/theewater wordt zeer heet.

Laat – na gebruik – de melkschuimer eerst afkoelen alvorens hem aan te raken.



Gevaar voor verwondingen!

Trek het apparaat voorzichtig uit het inbouwmeubel en duw het

voorzichtig erin terug om afklemmen van uw vingers te voorkomen.

Samenbouw en onderdelen

(Zie de illustratie op de uitklapbare eerste binnenpagina van deze gebruiksaanwijzing)

- 1 Toets ☐ My coffee
- 2 Netspanningschakelaar **O/I**
- 3 Toets Ⓛ (aan/spaarmodus)
- 4 Keuzetoetsen ∨ ⤴
- 5 Draaiknop ⦿ voor instellingen via het scherm
- 6 Scherm
- 7 Symbooldisplay
- 8 ⚙ Ontgrendeltoets voor het uitnemen
- 9 Toets ⓘ (Informatie/Instellingen)
- 10 Toets ⏻ **start/stop**
- 11 Koffietap (in hoogte verstelbaar)
- 12 Uitneembare melkschuimer (melk-/heetwatertap)
- 13 Afdekklep van de koffietap/melkschuimer
- 14 Uitneembare watertank
- 15 Melkslangetje
- 16 Poederlepel
- 17 Bonenreservoir met aromadeksel
- 18 Draaikiezer voor maalfijnheid
- 19 Poederlade (koffiepoeder/schoonmaaktablet)
- 20 Luik voor toegang tot de (koffie)zetmodule
- 21 Luikopener
- 22 Lekschaalmodule
- 23 Korte handleiding
- 24 Opvang van de melkschuimer
- 25 (Koffie)Zetmodule
 - a) Grendel van de zetmodule
 - b) Druktoets van de zetmodule
- 26 Lekrooster
- 27 Lekschaal
- 28 Koffiedikhouder
- 29 Scherm van de lekschaal
- 30 Melkreservoir (geïsoleerd)

Bedieningen en meldingen

Netspanningschakelaar O/I

U schakelt met behulp van de netspanningschakelaar **O/I** (2) het apparaat in de “waakstand” of volledig uit (de spanning wordt dan afgeschakeld). In de “spaarmodus” brandt een led op het symbooldisplay.

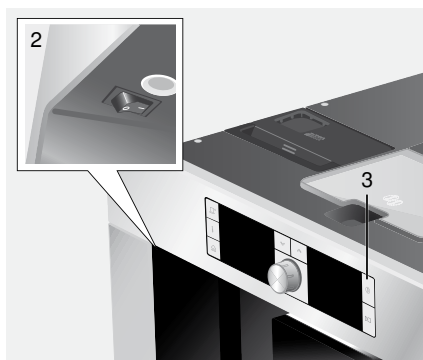

Belangrijk:

Bedien de netspanningschakelaar niet tijdens in bedrijf zijn. Schakel het apparaat enkel uit vanuit de “waakstand”, zodat het automatisch wordt gespoeld.

Menu en scherm

Het apparaat is voorzien van een eenvoudig te begrijpen menu om de bediening van het apparaat voor u zo eenvoudig mogelijk te maken en om u vele functies te kunnen bieden. Als u zich er even mee vertrouwd maakt, biedt het menu u in enkele stappen de keuze uit een reeks mogelijkheden. Het scherm laat steeds het door u gekozen programma zien en informeert u, bijvoorbeeld als u water of koffie moet bijvullen of een serviceprogramma moet draaien. Hierna volgt een beschrijving van de bediening via het hoofdmenu.

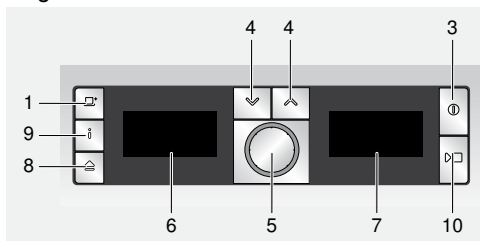

- 1 (3): Hiermee schakelt u het apparaat aan of in de "waakstand". Daarna spoelt het apparaat, behalve als
 - ▶ het bij inschakelen nog warm is
 - ▶ voor het overschakelen naar de "waakstand" werd geen koffie gezet
 Het apparaat is gereed voor gebruik als het scherm het drankkeuzemenu toont.
- 2 (4): Hiermee kan in het display (6) omhoog en omlaag worden genavigeerd.
- 3 **Draaiknop** (5): Door de knop te draaien kunt u in het scherm (6) instellingen maken of wijzigen (zoals de sterkte van de koffie of de hoeveelheid koffie).
- 4 **Scherm** (6): Het scherm toont met behulp van symbolen en tekst de instellingen, lopende processen en meldingen.

- 5 **Symbooldisplay** (7): Op het symbooldisplay geven symbolen informatie en instructies bij de schermtekst.
- 6 Mit behulp van de toets (8) trekt u het apparaat automatisch uit het inbouwmeubel (zie "Uittreksysteem").
- 7 : Als u de toets (9) indrukt, verschijnt informatie (zie "Informatie op het scherm"). Als u de toets langer dan 3 seconden indrukt, gaat u naar het menu "Instellingen" (zie "Instellingen via het scherm").
- 8 Door de toets **start/stop** (10) in te drukken start het toebereiden van een drank of een onderhoudsprogramma. Door de toets **start/stop** (10) tijdens het toebereiden van een drank in te drukken kunt u het proces stoppen.

Wanneer een toets wordt ingedrukt, weerklinkt tegelijkertijd een akoestisch signaal. Dit kan UIT en IN worden geschakeld (zie "Instellingen via het scherm").







Meldingen op het scherm

Op de schermen verschijnen, behalve de actuele bedrijfstoestand, verschillende meldingen die u informatie geven over de toestand of u meedelen wanneer u dient in te grijpen. Zodra u de vereiste handeling hebt uitgevoerd, verdwijnt de melding en verschijnt het drankkeuzemenu weer.

Informatie:

Schermmelding	Symbool	Betekenis
Waterreserv. bijna leeg		Vul de watertank binnenkort
Bonenreserv. bijna leeg		Vul het bonenreservoir binnenkort
Even geduld ...		Apparaat in werking; nog een moment geduld a.u.b.

Verzoek om in te grijpen:

Schermmelding	Symbool	Wat u moet doen
Waterreservoir vullen		Vul de watertank
Waterreserv. plaatsen		Plaats de watertank
Waterreserv. checken		Neem de watertank uit en plaats hem correct
Lekschaal plaatsen		Plaats de lekschaal
Lekschaal legen		Leeg de lekschaal en maak hem schoon
Bonenreservoir vullen		Vul het bonenreservoir
Melkschuimer plaatsen		Plaats de melkschuimer
Zetgroep plaatsen Deur sluiten		Plaats de zetmodule en sluit het luik
Zetgroep controleren		Neem de zetmodule uit en plaats hem correct
Filter vervangen		

Uittreksysteem

Het apparaat kan automatisch uit een inbouwmeubel worden geschoven. Daarvoor

- ▶ drukt u op toets  (8) (het apparaat moet ingeschakeld zijn) of
- ▶ Neem het afzetvlak weg en trek aan de nu daaronder bereikbare handgreep:



Het apparaat schuift zelfstandig naar de uitgetrokken stand 1. In deze stand kunt u water, bonen, poederkoffie en schoonmaak-/ontkalktabletten navullen, alsmede accessoires pakken van de rechter zijkant van het apparaat.

- Om het apparaat volledig uit te schuiven,
- ▶ drukt u nogmaals op toets  (8) en trekt u het apparaat met de hand naar positie 2 of
 - ▶ trekt u het apparaat aan de handgreep volledig naar voren.

In de uitgetrokken stand 2 kunt u de zetmodule uitnemen en de fijnheid van het malen instellen.

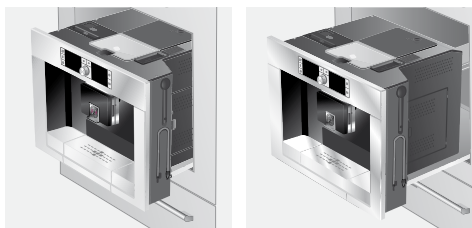

Uitgetrokken stand 1

Uitgetrokken stand 2

Duw daarna het apparaat weer tot aan de aanslag terug in het inbouwmeubel.



Tijdens het zetproces is het automatisch uittrekken geblokkeerd.

Accessoires

De volautomatische espressomachine heeft speciale vakken om de accessoires en de korte handleiding (23) bij het apparaat in op te bergen. Deze bevinden zich aan de rechter zijkant (15, 16) en zijn te bereiken als het apparaat is uitgetrokken tot stand 1.

In gebruik nemen

Algemeen

Vul de tank resp. het reservoir enkel met zuiver water zonder koolzuur en – bij voorkeur – espresso- of bonenmengsels voor volautomaten. Gebruik geen geglaceerde, gecarameliseerde of met andere suikerhoudende toevoegstoffen behandelde koffiebonen: deze kunnen de zetmodule verstoppen.

Bij eerste gebruik of als het apparaat langere tijd niet werd gebruikt, heeft de eerste kop koffie nog niet de volle aroma. Als u de espressomachine voor het eerst gebruikt, krijgt u pas een voldoende dikke en stabiele laag 'crema' nadat u de eerste paar kopje hebt getapt.

De volautomatische espressomachine is af fabriek voor een optimale werking met standaardinstellingen geprogrammeerd. Het apparaat schakelt na één uur automatisch over naar de "waakstand". Deze instelling is – net als vele andere instellingen – te wijzigen (zie "Auto off na" in het hoofdstuk "Instellingen via het scherm").

Bedien de netspanningschakelaar niet tijdens bedrijf. Schakel het apparaat enkel uit vanuit de "waakstand", zodat het automatisch wordt gespoeld.

Apparaat in gebruik nemen

Druk de netspanningschakelaar (2) in.

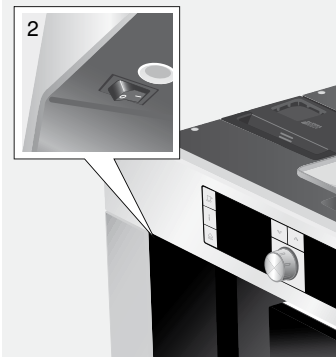

Op het scherm verschijnt de taalkeuze:



Toebereden van dranken

Drankkeuze

In het drankkeuzemenu dat op het scherm verschijnt na het in gebruik nemen respectievelijk na het inschakelen en het indrukken van de toets ① **aan/spaarmodus** (3), kunt u met behulp van de draaiknop ⑤ (5) een keuze maken uit dat wat op de witte achtergrond van het scherm verschijnt:



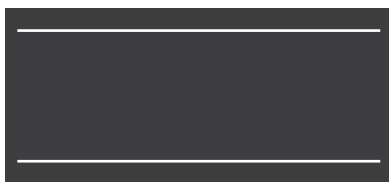

Nu wordt de koffie gezet en aansluitend worden het kopje of de kopjes gevuld.

Als u nog een kopje koffie wilt, vult u de lade opnieuw met poederkoffie, en herhaalt u het proces. Als u binnen 90 seconden geen koffie meer tapt, leegt de koffiezetkamer automatisch om te voorkomen dat deze overloopt. Het apparaat spoelt.

Bereiden met melk



Voor optimaal melkschuim gebruikt u bij voorkeur koude melk met een vetgehalte van ten minste 1,5 %.

1. Klap de afdekklep van de melkschuimer (13) naar links. De melkschuimer (12) is nu toegankelijk.

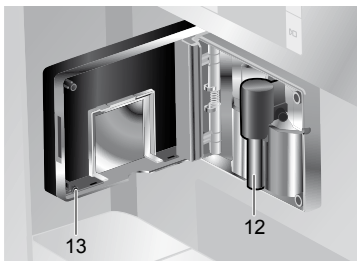

2. Trek het apparaat naar voren (zie "Uittreksysteem").
3. Neem het meegeleverde melkslangetje (bij aflevering aan de rechter buitenzijde van het apparaat [15] aangebracht) en sluit hem met het aansluit-uiteinde aan op de melkschuimer (12); sluit de afdekklep weer.

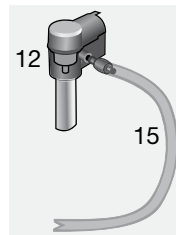
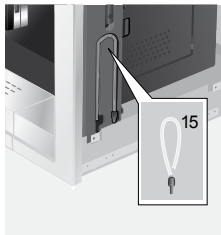

Plaats het kannetje met melk naast de melkschuimer. Steek het melkslangetje in het kannetje. Dompel het ingekerfde uiteinde van het melkslangetje in de melk:



Plaats een kopje of glas onder de koffietap.

Selecteer met behulp van de draaiknop ☉ Latte Macchiato, Cappuccino of Koffie + melk. Op het scherm verschijnt de gekozen drank en de instellingen van de sterkte van de koffie en de hoeveelheid koffie voor deze bereiding:





Ogedroogde resten melk zijn lastig te verwijderen. Maak daarom het melksysteem telkens na gebruik schoon (zie “Melksysteem schoonmaken”).

My coffee ☐⁺

In de instelling My coffee kunt u individueel opslaan, wat de mengverhouding van koffie en opgeschuimde melk moet zijn.

Sluit het melkslangetje aan op de melkschuimer (zie “Bereiden met melk”).

Plaats het kannetje met melk op het afzetvlak. Steek het melkslangetje in het kannetje. Dompel het ingekerfde uiteinde van het melkslangetje in de melk:



Zet een kopje onder de koffietap (9).

Druk op de toets ☐⁺ My coffee.





De gemaakte wijzigingen worden automatisch opgeslagen. Een extra bevestiging is niet nodig. Om het menu vroegtijdig te verlaten zonder bereiding, drukt u nogmaals op de toets  My coffee.

Melkschuim en warme melk bereiden



Gevaar voor verbranding!
De melkschuimer (12) wordt heet. Laat – na gebruik – de melkschuimer eerst afkoelen alvorens hem aan te raken.



Voor een optimale melkschuimkwaliteit gebruikt u bij voorkeur koude melk met een vetgehalte van ten minste 1,5 %.

Sluit het melkslangetje aan op de melkschuimer (zie “Bereiden met melk”).

Zet een kopje of glas onder de tap van de melkschuimer (12).

Draai aan de draaiknop  (5) en kies zo de gewenste instelling Melkschuim of Warme melk.



4. Druk op de toets  **start/stop** (10): er stroomt ongeveer 40 seconden lang heet water uit de tap van de melkschuimer.

Door opnieuw op de toets  **start/stop** (10) te drukken kan het proces voortijdig worden beëindigd.

Tip: Verwarm uw kopjes, vooral kleine espressokopjes met een dikke wand, voor het gebruik op met warm water.

Informatie en instellingen

Met de toets  (9) kunt u door aanraken informatie oproepen en instellingen maken (minstens drie seconden lang indrukken).

Informatie op het scherm

In het informatiemenu (druk op de toets  (9)) kan de volgende informatie worden opgevraagd:

- ▶ wanneer een ontkalking nodig is,
- ▶ wanneer een reiniging nodig is,
- ▶ wanneer een filterwissel nodig is,
- ▶ hoeveel koffie sinds de ingebruikname van het apparaat werd bereid,
- ▶ hoeveel melkdranken er werden bereid,
- ▶ de hoeveelheid bereid theewater.





Instellingen via het scherm



Druk de toets  (9) minstens 3 seconden lang in: er verschijnen dan verscheidene instelmogelijkheden:





Calc'n'Clean: Als u het apparaat gelijktijdig wilt ontkalken en schoonmaken, druk dan op de toets  **start/stop** (10), en start het programma Calc'n'Clean (zie "Calc'n'Clean").

Waterhardheid: Druk op de pijltjestoets .



Door de knop te draaien , kunt u de gewenste hardheid van het water (1, 2, 3 en 4) selecteren (zie ook "Waterhardheid bepalen en instellen").



Koffietemperatuur: Druk op de pijltjestoets . Door de knop te draaien  kiest u de temperatuur van de koffie.

Auto off na: Druk op de pijltjestoets .

Door de knop te draaien , kunt u de tijdsduur (na te laatste bereiding van een drank) instellen, waarna het apparaat automatisch overschakelt op de "waakstand". De mogelijke instelling loopt van 5 minuten tot 8 uur. De vooraf ingestelde tijdsduur is één uur; en is te bekorten om energie te besparen.

Verlichting: Druk op de pijltjestoets . De belichting is in te stellen op Uit, Aan of Uit na 5 minuut (standaardinstelling).

Toon: Druk op de pijltjestoets . Het akoestische signaal dat bij het indrukken van een toets weerklinkt, kan met behulp van de draaiknop  UIT of AAN worden geschakeld.

Contrast: Druk op de pijltjestoets . Het contrast van het scherm is met behulp van de draaiknop  (4) in te stellen van -20 tot +20; de vooraf gemaakte instelling is 0.

Waterfilter: Telkens na het plaatsen van een nieuw waterfilter in de watertank (14), moet er worden gespoeld:

Plaats het waterfilter in de watertank (14) en vul de tank met water tot aan het merkteken "max".

Druk op de pijltjestoets .

[Starten met



Het apparaat is ook op de volgende manier terug te zetten op de fabrieksinstelling:

1. Schakel het apparaat volledig uit met behulp van de netspanningschakelaar **O/I** (2).
2. Druk de toetsen en (4) tegelijkertijd in, houd ze ingedrukt en schakel het apparaat met behulp van de netspanningschakelaar **O/I** (2) weer in. De fabriekinstellingen zijn nu weer actief.

Instellen van de maalfijnheid

Met de draaischakelaar voor de maalfijnheid (18) bovenop het apparaat kunt u de gewenste korrelgrootte van de gemalen koffiebonen instellen:

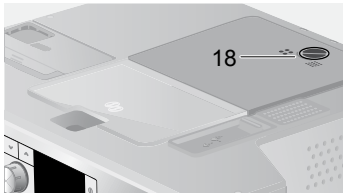

Opgelet:

Verstel de maalfijnheid enkel als het maalwerk draait. Het apparaat kan anders beschadigd raken.

1. Trek het apparaat volledig naar voren toe uit (zie "Uittreksysteem").
2. Kies Espresso uit het drankkeuzemenu.
3. Druk op de toets **start/stop** (10).
4. Stel – bij lopend maalwerk – de draaischakelaar (18) in van fijne korrel naar grove korrel of andersom.



De nieuwe instelling is pas merkbaar vanaf de tweede kop koffie.

Tip: Stel bij donker gebrande bonen een fijnere, en bij lichtere bonen een grovere maling in.

Waterhardheid bepalen

Bij dit apparaat is de hardheid van het water instelbaar. De juiste instelling van de waterhardheid is van belang, opdat het apparaat tijdig meldt, dat het moet worden ontkalkt. Af fabriek is als de waterhardheid vooraf ingesteld.

De hardheid van het water kunt u vaststellen met het meegeleverde teststrookje of opvragen bij het plaatselijke drinkwaterbedrijf. Dompel het teststrookje kort in water onder, schud het voorzichtig af en na een minuut kunt u het resultaat aflezen.

Waterhardheidsgraden en insteltrappen:

Trap	Waterhardheidsgraad	
	Duits (°dH)	Frans (°fH)
1	1-7	1-13
2	8-14	14-25
3	15-21	26-38
4	22-30	39-54

Tips voor energiebesparing

- ▶ De volautomatische espressomachine schakelt automatisch na een uur (fabrieksinstelling) over naar de "waakstand". In de "waakstand" gebruikt het apparaat weinig energie. De vooraf ingestelde tijdsduur van één uur is te bekorten (zie "Auto off na" in het hoofdstuk "Instellingen via het scherm"). Het apparaat verbruikt dan nog minder energie.
- ▶ Als u het apparaat niet gebruikt: schakel hem dan met de netspanningschakelaar uit.

- ▶ Onderbreek, indien mogelijk niet het tappen van koffie of melkschuim. Het voortijdig onderbreken leidt tot een verhoogd energieverbruik en tot sneller vollopen van de lekschaal.
- ▶ Ontkalk het apparaat altijd als de melding Ontkalken verschijnt (zie “Onderhoud – Ontkalken”), om kalkafzettingen te voorkomen. Kalkresten leiden tot een hoger energieverbruik.

Dagelijks onderhoud en schoonmaken



Gevaar voor elektrische schokken!

Schakel het apparaat met behulp van de netspanningschakelaar uit alvorens het apparaat schoon te maken. Gebruik geen stoomreiniger.

Dagelijks onderhoud

1. Veeg de buitenzijde met een zachte, vochtige doek af. Gebruik geen schurende doeken of reinigingsmiddelen.
2. Gebruik geen alcohol- of spiritushoudend schoonmaakmiddel op glanzende oppervlakken.
3. Spoel de watertank (14) uitsluitend om met water.
4. Neem het lekrooster (26) af. Neem de lekschaal (27) uit. Neem de blinde van de lekschaal (29) af. Verwijder water en koffiedrab (28). Maak de lekschaal schoon of doe hem in de vaatwasser. Doe het lekrooster (26) en de blinde van de lekbak (29) niet in de vaatwasser.

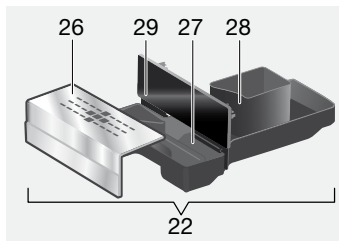

5. Het deksel en de isolatiehuls van het melkreservoir mogen slechts voorzichtig worden schoongeveegd met een vochtige doek. Niet in de vaatwasser plaatsen.
6. Veeg de binnenzijde van het apparaat (waar de lekschaal wordt geplaatst) leeg.
7. Maak de melkschuimer schoon (zie beschrijving hierna).
8. Plaats alle onderdelen weer.



Belangrijk: De lekschaal (27) dient dagelijks te worden leeggoten en gereinigd, om schimmelvorming te voorkomen.



Als het apparaat met behulp van de toets ① (3) vanuit koude toestand wordt ingeschakeld of na het tappen van koffie in de “waakstand” wordt gebracht, spoelt het apparaat automatisch. Het leidingsysteem in het inwendige van het apparaat maakt zich daarmee zelf schoon.

Melksysteem schoonmaken



Gevaar voor verbranding!
De melkschuimer (12) wordt heet. Laat – na gebruik – de melkschuimer eerst afkoelen alvorens hem aan te raken.

Maak het melksysteem telkens na gebruik schoon.



Alle onderdelen kunnen in de vaatwasser.

Melksysteem kort doorspoelen:

1. Kies uit het drankkeuzemenu de functie Spoelen melksyst. en druk op de toets  **start/stop** (10).
2. Zet een kopje onder de melkschuimer (12) en steek het uiteinde van het melkslangetje in het kopje.
3. Druk op de toets  **start/stop** (10). Het apparaat laat nu automatisch water in het kopje lopen en zuigt het – om te spoelen – weer aan via het melkslangetje. Na ongeveer 1 minuut is het spoelproces voltooid.
4. Leeg het kopje en maak het melkslangetje schoon.

Melksysteem schoonmaken:

1. Demonteer de melkschuimer voor de reiniging. Klap de afdekklep (13) open, neem de melkschuimer (12) horizontaal vast en trek hem recht naar voren uit het apparaat.

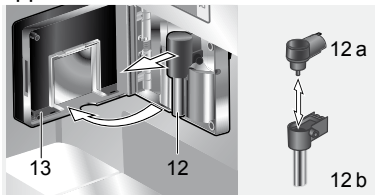

2. Maak de opvang van de melkschuimer (24) schoon met een zachte doek.
3. Demonteer de melkschuimer (12 a en 12b).
4. Maak de onderdelen met de hand schoon of doe ze in de bestekkorf van de vaatwasser.
5. Monteer de afzonderlijke onderdelen weer en plaats ze in het apparaat. Druk ze tot aan de aanslag naar achteren toe aan.

Zetgroep schoonmaken

Aanvullend bij het automatische reinigingsprogramma dient de zetgroep regelmatig te worden verwijderd en gereinigd.



Opgelet: Maak de zetmodule zonder spoelmiddel schoon en doe hem niet in de vaatwasser.

1. Trek het apparaat volledig naar voren (zie "Uittreksysteem").
2. Schakel het apparaat met behulp van de toets  (3) in de "waakstand".
3. Schakel het apparaat volledig uit met de netschakelaar **O/I** (2). Er mag geen enkel symbool meer branden.
4. Neem de luikopener (21) en klap het luik (20) voor de zetmodule (25) naar achteren open.

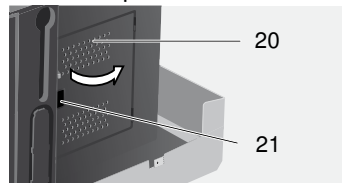

5. Schuif de rode grendel (25 a) van de zetmodule helemaal naar voren:

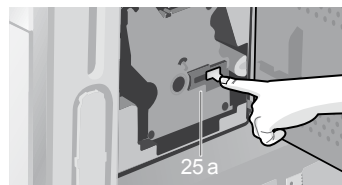

6. Druk op de rode toets (25b), pak de zetmodule (25) bij de grepen vast en neem hem voorzichtig uit:

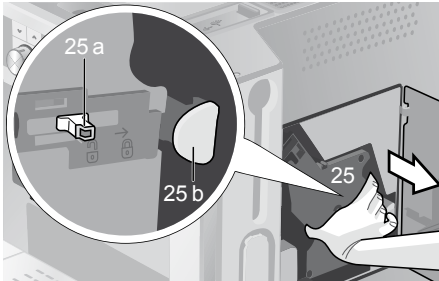

7. Maak de zetmodule (25) onder stromend water schoon.
8. Veeg het inwendige van het apparaat uit met een vochtige doek.
9. Laat de zetmodule en het inwendige van het apparaat drogen.
10. Plaats de zetmodule (25) tot aan de aanslag terug. Schuif de rode grendel (25 a) helemaal naar achteren en sluit het luikje (20).

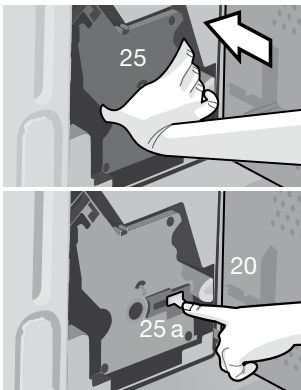

Onderhoudsprogramma's

Periodiek verschijnt – afhankelijk van de gebruikintensiteit van het apparaat – één van de volgende meldingen op het scherm in plaats van de koffiekeuze:

Filter vervangen



De onderhoudsprogramma's kunnen vanuit het instellingenmenu ook handmatig worden gestart (zie "Instellingen op het scherm").

Drink geen vloeistoffen. Gebruik voor het ontkalken nooit azijn, middelen op basis van azijn, citroenzuur of middelen op basis van citroenzuur. Gebruik voor het ontkalken en schoonmaken uitsluitend de bijgesloten tabletten. Deze werden speciaal voor deze volautomatische espressomachine ontwikkeld en kunnen in de handel en via de klantenservice worden bijgekocht (zie "Accessoires"). Doe in geen geval ontkalktabletten of andere ontkalkmiddelen in de lade voor poederkoffie of in de lade voor de schoonmaakttabletten.

Belangrijk: Als er een filter in de watertank (14) is geplaatst moet u deze beslist uitnemen, alvorens het onderhoudsprogramma te starten.

Onderbreek in geen enkel geval het onderhoudsprogramma. Zou het onderhoudsprogramma worden onderbroken, bijvoorbeeld door spanninguitval, ga dan als volgt te werk:

1. Spoel de watertank (14) en vul hem met vers water tot aan het merkteken "max".
2. Druk op  **start/stop** (10). Het reinigingsprogramma loopt nu gedurende ca. 3 minuten.

Ontkalkingsprogr. loopt

Reinigingsprogr. loopt

Lekschaal legen

Leeg de lekschaal (22).

Lekschaal plaatsen

Lekschaal weer terugplaatsen.

Het apparaat is weer klaar voor gebruik.

Ontkalken

Druk als de melding Ontkalken verschijnt of na de keuze van Ontkalkingsprogramma uit het instellingenmenu  (9) minstens gedurende drie seconden in. Nu verschijnt de melding: Ontkalkingsprogramma
Starten met

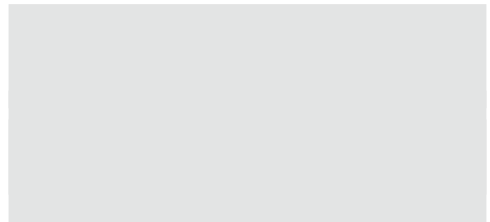
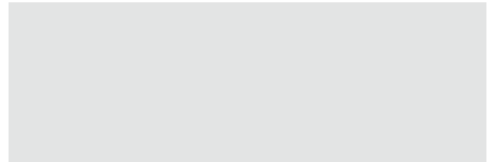



Als er te weinig ontkalkoplossing in het water zit, dan verschijnt de melding:

Te weinig ontkalker

Ontkalker bijvullen

Vul de lege watertank (14) met lauwwarm water tot aan het **calc** (0,5 liter) merkteken bij en los daarin twee ontkalktabletten op. Druk op de toets  **start/stop** (10). Het ontkalkprogramma draait door.

Waterreservoir spoelen en vullen.





Is de melkschuimer niet geplaatst,
dan verschijnt de melding:

Melkschuimer plaatsen
Breng de melkschuimer (12) aan.

Reservoir onder melkschuimer
plaatsen.

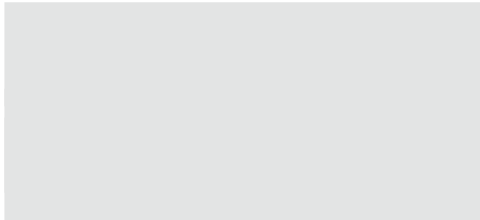

Accessoires, opslag, verwijdering, garantie

Accessoires

Onderstaande accessoires zijn in de handel en via de klantenservice verkrijgbaar:

Accessoires	Bestelnummer	
	Handel	Klanten-service
Schoonmaak-tabletten	TCZ6001	310575
Ontkalk-tabletten	TCZ6002	310967
Waterfilter	TCZ7003	467873

Opslag

Om vorstschade bij transport en opslag te voorkomen, moet het apparaat vooraf volledig worden geleegd.



Het apparaat moet daartoe gereed zijn voor gebruik en de watertank (14) gevuld.

1. Plaats een grote, smalle kan onder de melkschuimer (12).
2. Kies op het scherm de instelling Melk-schuim, druk op de toets **start/stop** (10) en laat het apparaat ongeveer 15 seconden stomen.

Zelf eenvoudige problemen verhelpen

Probleem	Oorzaak	Remedie
Schermmelding Bonenreservoir vullen. Ondanks gevuld bonenreservoir maalt het apparaat geen koffiebonen.	De bonen vallen niet in het maalwerk (te vette bonen).	Wissel zo nodig van koffiesoort. Veeg het lege bonenreservoir met een droge doek schoon.
Er kan geen theewater worden genomen.	De melkschuimer of de opvang van het melkschuim is verstopt.	Melkschuimer of opvang schoonmaken.
Te weinig melkschuim of melkschuim te vloeibaar. De melkschuimer zuigt geen melk aan.	De melkschuimer of de opvang van het melkschuim is verstopt.	Melkschuimer of opvang schoonmaken.
	Ongeschikte melk.	Gebruik melk met een vetgehalte van 1,5%.
	De melkschuimer (12) is niet correct gemonteerd.	Monteer de melkschuimer (12) correct.
De koffie loopt slechts druppelsgewijs of er loopt helemaal geen koffie meer.	De maalfijnheid is te fijn. De poederkoffie is te fijn.	Stel de maalfijnheid grover in. Gebruik een poederkoffie met grovere korrel.
	Het apparaat is sterk verkalkt.	Apparaat ontkalken.
Koffie heeft geen schuimlaag.	Ongeschikte soort koffie.	Wissel van soort koffie.
	De bonen zijn niet meer brandvers.	Gebruik vers gebrande bonen.
	De maalfijnheid is niet afgestemd op de koffiebonen.	Stel de maalfijnheid op fijn in.
De koffie is te "zuur".	De maalgraad is te grof ingesteld of de gemalen koffie is te grof.	Stel de maalgraad fijner in of gebruik fijner gemalen koffie.
	Ongeschikte koffiesoort.	Gebruik een donkerder gebrande soort.
De koffie is te "bitter".	De maalfijnheid is te fijn ingesteld of de poederkoffie is te fijnkorrelig.	Stel de maalfijnheid grover in of gebruik grover korrelig poederkoffie.
	Ongeschikte soort koffie.	Wissel van soort koffie.
Schermmelding Storing Bel. de hotline a.u.b	Er treedt een fout in het apparaat op.	Bel met de Hotline (zie de achterste omslagbladzijde).

Zelf eenvoudige problemen verhelpen

Probleem	Oorzaak	Remedie
Op het display verschijnt Zetgroep controleren a. u.b.	Verontreinigde zetgroep.	Zetgroep reinigen.
	Te veel gemalen koffie in de zetgroep.	Zetgroep reinigen. (Gebruik maximaal 2 afgestreken maatlepels gemalen koffie).
Sterk wisselende koffie- of melkschuimkwaliteit.	Het apparaat is verkalkt.	Het apparaat volgens de handleiding met twee ontkalkingstabletten ontkalken.
Lekwater op binnenzijde apparaatbodem bij verwijderde lekschaal.	Lekschaal te vroeg verwijderd.	Lekschaal pas enkele seconden na de laatste drankbereiding wegnemen.

Als storingen niet kunnen worden verholpen, probleem dan niet zelf de fout te vinden, het apparaat te demonteren of zelf te repareren. Bel met de Hotline (zie de achterste omslagbladzijde).

Искренне поздравляем...

... с покупкой данного изделия. Данная выдвижная автоматическая кофемашина эспрессо является высококачественным современным кухонным бытовым прибором; она отличается использованием новаторских технологий, имеет множество функций и удобна в обслуживании.

В ней можно очень легко и быстро приготовить различные вкусные горячие напитки: от традиционного кофе или полезного кофе с молоком до латте маккиато, кремообразного капучино или крепкого эспрессо. Кроме того, имеется множество возможностей использования данного прибора в соответствии с собственным вкусом.

Для обеспечения надежной и безопасной эксплуатации автоматической кофемашины эспрессо с использованием всех ее возможностей и функций ознакомьтесь с ее составными частями, функциями, индикацией и элементами управления. В этом Вам поможет настоящая инструкция по эксплуатации. Перед началом использования прибора обязательно прочитайте данную инструкцию.

Об использовании данной инструкции по эксплуатации

Переднюю часть обложки данной инструкции можно разложить. Там приводятся рисунки деталей кофемашины с указанием номеров, на которые приводится ссылка в тексте инструкции. Пример: «Контейнер для воды (14)».



Совет. Оставив эту страницу развернутой, Вы в любой момент можете воспользоваться ею, независимо от того, в каком месте инструкции находитесь.

Индикация на дисплее и подписи к кнопкам отображаются в данной инструкции другим шрифтом, отличным от шрифта остальной ее части. Поэтому можно легко определить, что речь идет о тексте, который отображается на дисплее или напечатан на устройстве:
Пример: Эспрессо

К прибору прилагается краткая инструкция, в которой можно быстро справиться о наиболее важных функциях. Она находится в отсеке, расположенном справа на устройстве.

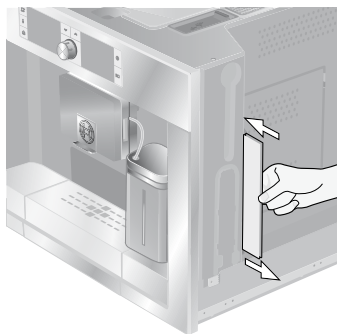

Содержание

129 Указания по технике безопасности

130 Конструкция и составные части

130 Элементы управления и индикация

- 130 Сетевой выключатель О/И
 - 131 Меню и дисплей
 - 131 Сообщения на дисплее
 - 133 Система извлечения
 - 133 Принадлежности
-

133 Ввод в эксплуатацию

- 133 Общие сведения
 - 134 Начало работы с прибором
-

135 Приготовление напитков

- 135 Выбор напитка
 - 136 Пример
 - 137 Приготовление напитка из молотого кофе
 - 137 Приготовление кофе с молоком
 - 138 My coffee
 - 139 Приготовление молочной пены и горячего молока
 - 140 Получение воды для чая
-

141 Информация и настройки

- 141 Информация на дисплее
 - 141 Настройки с помощью дисплея
 - 143 Установка степени помола
 - 143 Определение жесткости воды
 - 144 Советы по экономии энергии
-

144 Ежедневный уход и чистка

- 144 Ежедневный уход
 - 145 Чистка системы подачи молока
 - 146 Очистка заварочного блока
-

147 Сервисные программы

- 148 Удаление накипи
 - 149 Очистка
 - 149 Calc'n'Clean
-

151 Принадлежности, хранение, утилизация, гарантия

- 151 Принадлежности
 - 151 Хранение
 - 151 Утилизация
 - 151 Условия гарантийного обслуживания
-

152 Самостоятельное устранение небольших проблем

Перед использованием прибора внимательно прочитайте инструкцию по эксплуатации, сохраните ее и в дальнейшем следуйте содержащимся в ней указаниям. Учитывайте также указания, содержащиеся в краткой инструкции; она расположена в специальном отсеке для хранения справа на корпусе прибора (23).

Данная автоматическая кофемашина эспрессо предназначена для бытового использования и рассчитана на соответствующую производительность; она не предназначена для промышленного применения. Для нее можно использовать только свежую воду, а также средства, описанные в данной инструкции по эксплуатации (кофе, чистящие средства/средства для удаления накипи).

Указания по технике безопасности

Пользоваться прибором можно только внутри помещений при комнатной температуре. Не допускайте к работе с прибором лиц (в т.ч. детей) с ограниченными физическими или умственными способностями, а также лиц, не имеющих необходимого для его эксплуатации опыта и знаний, за исключением тех случаев, когда они пользуются устройством под присмотром третьих лиц или после обучения работе с ним, проведенного лицом, отвечающим за их безопасность. Не допускайте детей к прибору. Следите за тем, чтобы дети не использовали прибор в качестве игрушки.



Опасность поражения электрическим током!

При подключении прибора и его эксплуатации соблюдайте данные, приведенные на типовой табличке. **Запрещается использовать прибор в случае его повреждения или повреждения сетевого кабеля. В случае неполадки с помощью сетевого выключателя немедленно отключите прибор от сети. После этого выньте из розетки вилку кабеля питания. Запрещается вскрывать или разбирать прибор. Не допускайте попадания сетевого кабеля в воду. Во избежание опасности ремонт прибора (например, замену поврежденного сетевого кабеля) должны выполнять только специалисты нашей сервисной службы.**



Опасность травмирования!

Не прикасайтесь к внутренним частям кофемолки.



Опасность получения ожога!

Насадка для приготовления молочной пены / воды для чая сильно нагревается. После использования сначала дождитесь охлаждения насадки, прежде чем брать ее.



Опасность травмирования!

Извлечение прибора из кухонного гарнитура и установку на место необходимо выполнять осторожно, чтобы не прищемить пальцы.

Конструкция и составные части

(См. рисунки на раскладывающейся передней части обложки в начале данной инструкции)

- 1 Кнопка ☐⁺ My coffee
- 2 Сетевой выключатель O/I
- 3 Кнопка ① (Вкл./Экономичный режим)
- 4 Кнопки выбора ♡ ♠
- 5 Поворотный регулятор ● для выполнения настроек с помощью дисплея
- 6 Дисплей
- 7 Символьный дисплей
- 8 ≡ Кнопка извлечения
- 9 Кнопка i (информация/настройки)
- 10 Кнопка ☐ **start/stop**
- 11 Устройство разлива кофе (регулируется по высоте)
- 12 Съёмная насадка для приготовления молочной пены (молоко/горячая вода)
- 13 Крышка устройства разлива кофе/насадки для приготовления молочной пены
- 14 Съёмный контейнер для воды
- 15 Шланг для молока
- 16 Мерная ложка для молотого кофе
- 17 Емкость для кофейных зерен с сохраняющей аромат крышкой
- 18 Поворотный регулятор степени помола
- 19 Выдвижной отсек для молотого кофе (молотый кофе/таблетка для очистки)
- 20 Дверца заварочного блока
- 21 Открыватель дверцы
- 22 Отсек поддона для капель
- 23 Отсек для хранения краткой инструкции
- 24 Держатель насадки для приготовления молочной пены
- 25 Заварочный блок
 - а) Фиксатор заварочного блока
 - б) Кнопка заварочного блока
- 26 Капельная решетка
- 27 Поддон для капель

- 28 Емкость для кофейной гущи
- 29 Диафрагма поддона для капель
- 30 Емкость для молока (изолированная)

Элементы управления и индикация

Сетевой выключатель O/I

Сетевой выключатель O/I (2) служит для включения устройства в «экономичном режиме» или полного его выключения (отключение подачи электропитания). В «экономичном режиме» на символьном дисплее загорается СИД.

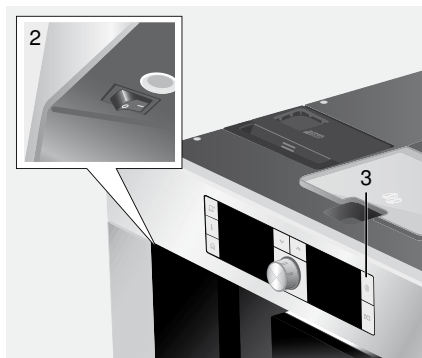

Важно:

Запрещается нажимать сетевой выключатель во время работы кофемашины. Отключать прибор следует только в «экономичном режиме», чтобы производилась его автоматическая промывка.

Меню и дисплей

Чтобы максимально упростить эксплуатацию прибора и одновременно обеспечить возможность использования множества функций, кофемашина оснащена понятной системой управления в режиме меню. Кратко ознакомившись с ней, с помощью нескольких шагов Вы сможете воспользоваться всем разнообразием доступных функций. На дисплее указывается текущая программа, а также отображается информация о необходимости выполнения ее шагов, например, если потребуется залить воду, засыпать кофе или выполнить сервисную программу.

Ниже дается описание основных принципов обслуживания с помощью меню.

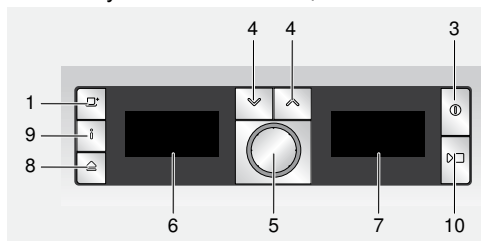

- 1 (3): Эта кнопка служит для включения прибора или переключения его в «экономичный режим». После этого выполняется промывка прибора, за исключением тех случаев, когда
 - ▶ в момент включения прибор еще горячий
 - ▶ перед переключением в «экономичный режим» кофе не наливали.
 Прибор готов к работе, если на дисплее отображается меню выбора напитка.
- 2 (4): С помощью этих кнопок можно перемещать курсор на дисплее (6) вверх и вниз.
- 3 **Поворотный регулятор** (5): Вращая его, можно выполнять настройки с помощью дисплея (6) и вносить в них

изменения (например, регулировать крепость или количество кофе).



- 4 **Дисплей** (6): С помощью символов и текста на дисплее отображаются настройки, а также текущие процессы и сообщения.
- 5 **Символьный дисплей** (7): На символьном дисплее при помощи символов в дополнение к тексту отображается информация и призыв к действию.
- 6 С помощью (8) производится извлечение прибора из кухонного гарнитура (см. «Система извлечения»).
- 7 : При нажатии (9) на дисплее отображается различная информация (см. «Информация на дисплее»). Если удерживать нажатой более 3 секунд, откроется меню настройки (см. «Настройки с помощью дисплея»).
- 8 При нажатии **start/stop** (10) запускается процесс приготовления напитка или какая-либо сервисная программа. При повторном нажатии **start/stop** (10) во время приготовления напитка можно преждевременно прервать процесс и отказаться от наливания напитка.

Одновременно с нажатием какой-либо клавиши раздается звуковой сигнал. Его можно отключить и включить (см. «Настройки с помощью дисплея»).







Сообщения на дисплее

На дисплеях помимо текущего рабочего режима отображаются различные сообщения, предоставляющие информацию о состоянии или сообщающие о необходимости выполнения каких-либо действий. После выполнения необходимых действий сообщение исчезает и снова отображается меню выбора напитка.

Информация:

Сообщение на дисплее	Символ	Значение
Контейнер для воды почти пуст		Скоро потребуются залить воду в контейнер
Отсек для зёрен почти пуст		Скоро потребуются засыпать зерна в емкость для кофейных зерен
Пожалуйста ждите		Прибор еще работает; подождите некоторое время

Указания к действию:

Сообщение на дисплее	Символ	Ваши действия
Заполнить контейнер для воды		Залейте воду в контейнер
Устан. кон-р для воды		Установите контейнер для воды
Пров. кон-р для воды		Снимите и правильно установите контейнер для воды
Установить поддон для капель		Установите поддон для капель
Опустошить поддон для капель		Опорожните и почистите поддон для капель
Заполнить отсек для кофейных зерен		Засыпьте кофейные зерна в емкость для кофейных зерен
Установить устройство		Установите насадку для приготовления молочной пены
Устан. заварочный блок Закройте дверцу		Установите заварочный блок и закройте дверцу
Проверить заварочный блок		Снимите и правильно установите заварочный блок
Заменить фильтр Кнопка		

Система извлечения

Прибор может автоматически извлекаться из кухонного гарнитура. Для этого

- ▶ нажмите  (8) (при этом прибор должен быть включен) или
- ▶ снимите рабочую поверхность и потяните за ручку, расположенную под ней:



Прибор автоматически переместится в положение извлечения 1. В этом положении можно заливать воду, засыпать кофейные зерна, молотый кофе и класть таблетки для чистки/удаления накипи, а также вынимать принадлежности с правой стороны прибора.

Чтобы полностью выдвинуть прибор,

- ▶ еще раз нажмите  (8) и вручную выдвиньте прибор в положение 2
- ▶ или полностью вытащите его за ручку.

В положении извлечения 2 можно вынуть заварочный блок и отрегулировать степень помола.



Положение извлечения 1

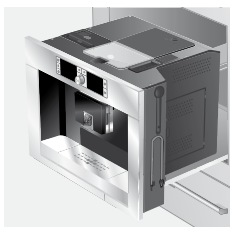

Положение извлечения 2

После этого снова задвиньте прибор в кухонный гарнитура до упора.



Во время процесса заваривания функция автоматического извлечения заблокирована.

Принадлежности

Автоматическая кофемашинка эспрессо имеет специальные отсеки для хранения принадлежностей и краткой инструкции (23). Они расположены с правой стороны (15, 16) и доступны при выдвигании прибора в положение извлечения 1.

Ввод в эксплуатацию

Общие сведения

В соответствующие емкости следует заливать только чистую, негазированную воду; рекомендуется засыпать специальные смеси кофейных зерен, предназначенные для автоматических кофеварок и кофемашин эспрессо. Не следует использовать кофейные зерна, покрытые глазурью, карамелью или обработанные другими сахаросодержащими добавками – они засоряют блок заваривания.

При первом использовании прибора или после длительного перерыва в работе аромат кофе в первой чашке еще не раскрывается в полной мере.

Если полностью автоматическая кофемашинка эспрессо не использовалась ранее, Вы начнете получать стабильную пену необходимой толщины только после приготовления нескольких чашек кофе.

На заводе-изготовителе запрограммированы стандартные настройки, обеспечивающие оптимальный режим работы автоматической кофемашинки эспрессо. Через час работы прибор автоматически переключается в «экономичный режим». Эту настройку, как и многие другие, можно изменить (см. раздел «Автооткл. через» в главе «Настройки с помощью дисплея»).

Запрещается нажимать сетевой выключатель во время работы кофемашины. Отключать прибор следует только в «экономичном режиме», чтобы производилась его автоматическая промывка.

Начало работы с прибором

Нажмите сетевой выключатель (2).

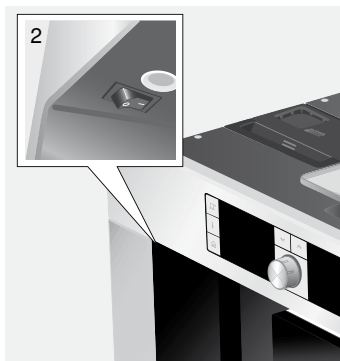

На дисплее откроется окно выбора языка:



воды и промывку системы, из устройства разлива кофе вытечет небольшое количество воды. На дисплее появится меню выбора напитка:



Пример

Предположим, Вы хотите приготовить большую чашку слабого кофе из зерен.

Поставьте чашку под устройство разлива кофе (11):



Вращайте поворотный регулятор ⚙ (5) до тех пор, пока на дисплее не появится надпись Кофе:



Приготовление напитка из молотого кофе

С помощью этой автоматической кофемашины эспрессо можно также приготовить напиток из молотого кофе. Для дозированной засыпки молотого кофе прилагается мерная ложка (при поставке помещается с правой стороны прибора, [16]).

Выдвиньте прибор и выньте мерную ложку.

Откройте выдвижной отсек для молотого кофе (19).

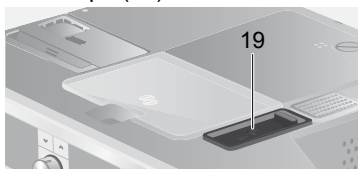

Засыпьте **не более двух** ложек молотого кофе с верхом.



Не рекомендуется засыпать ни кофе в зернах, ни растворимый кофе.

Закройте выдвижной отсек для молотого кофе.

Задвиньте прибор в кухонный гарнитур.

С помощью поворотного регулятора (5) выберите напиток и его количество:



Выдвиньте прибор (см. «Система извлечения»).

Выньте прилагающийся шланг для молока (при поставке размещен с правой стороны прибора [15]) и соединительным концом подсоедините к насадке для приготовления молочной пены (12); установите крышку на место.

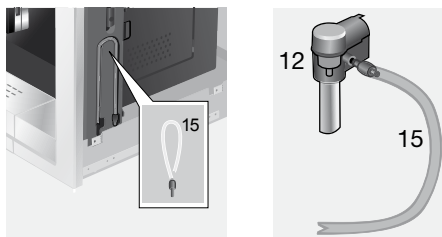

Поставьте емкость с молоком рядом насадкой. Вставьте шланг для молока в емкость. Конец трубки с насечкой должен быть погружен в молоко:



Поставьте чашку или стакан под устройство разлива кофе. Выберите Латте маккиато, Капучино или Кофе с молоком, вращая поворотный регулятор . На дисплее отображается выбранный напиток, а также установки крепости и количества кофе для данного напитка.



Нажмите кнопку ☞ My coffee:



Выньте шланг для молока и подсоедините его к насадке для приготовления молочной пены (см. «Приготовление кофе с молоком»).

Установите чашку или стакан под выходное отверстие насадки (12).

Выберите желаемую настройку Молочная пена или Горячее молоко, вращая поворотный регулятор (5):

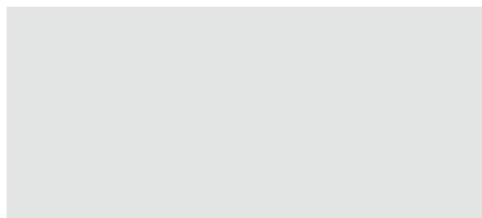
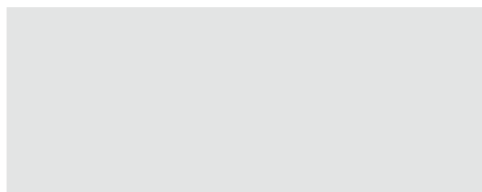

Совет: Перед использованием нагрейте чашки с помощью горячей воды, прежде всего маленькие чашки для эспрессо с толстыми стенками.

Информация и настройки

С помощью i (9) можно вызывать различную информацию (нажать) и выполнять настройки (удерживать нажатой в течение примерно 3 секунд).

Информация на дисплее

В информационном меню (нажмите клавишу i (9)) можно запросить следующую информацию:

- ▶ когда необходима декальцинация;
- ▶ когда необходима очистка;
- ▶ когда необходима замена фильтра;
- ▶ какое количество кофе было заказано с начала эксплуатации прибора;
- ▶ сколько молочных напитков было заказано;
- ▶ объем приготовленной воды для чая.

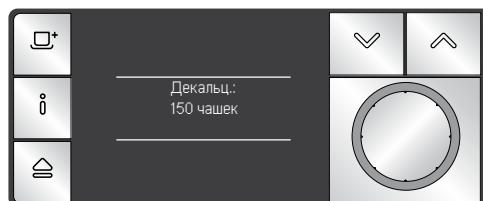

Настройки с помощью дисплея

Удерживайте нажатой кнопку i (9) в течение по меньшей мере 3 секунд; откроется следующее окно вариантов для настройки:

- Жесткость воды: Нажмите кнопку со стрелкой √. Вращением поворотного регулятора ● можно выбрать нужную жесткость воды (1, 2, 3 и 4) (см. также «Определение и настройка жесткости воды»).
- Температура кофе: Нажмите кнопку со стрелкой √. Вращением поворотного регулятора ● можно отрегулировать температуру кофе.
- Автооткл. через: Нажмите кнопку со стрелкой √. Вращением поворотного регулятора ● можно задать промежуток времени, по истечении которого прибор после последнего приготовления напитка будет автоматически переключаться в экономичный режим. Можно установить значение времени от 5 минут до 8 часов. Предварительно установленное время составляет один час, в целях экономии электроэнергии его можно уменьшить.
- Освещение: Нажмите кнопку со стрелкой √. Возможны следующие настройки освещения: Выкл., Вкл. или Выкл. через 5 мин. (стандартная настройка).
- Звук: Нажмите кнопку со стрелкой √. Звуковой сигнал, сопровождающий нажатие какой-либо кнопки, можно отключить, установив поворотный регулятор ● в положение ВЫКЛ. или ВКЛ.
- Контраст: Нажмите кнопку со стрелкой √. С помощью поворотного регулятора ● (5) можно установить контрастность дисплея в диапазоне от -20 до +20; предварительная настройка составляет 0.
- Фильтр воды: Каждый раз при установке в контейнер для воды (14) нового фильтра для воды его необходимо промывать.

Для этого установите фильтр для воды в контейнер (14) и заполните контейнер водой до отметки «max» (макс.).

Нажмите кнопку со стрелкой √.

[Начать с

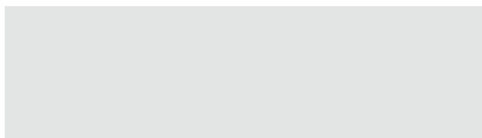



Если прибором длительное время не пользуются (например, в отпуске), перед его использованием следует промыть уже установленный фильтр, для этого просто приготовьте чашку горячей воды.

- Заводская настройка: Собственные настройки можно удалить и снова активировать заводские настройки (сброс). Для активации заводских настроек нажмите кнопку **start/stop** (10).



Восстановление заводских настроек прибора может производиться также следующим образом:

1. Полностью выключите прибор с помощью сетевого выключателя **O/I** (2).
2. Одновременно нажмите кнопки и (4), и, удерживая их нажатыми, снова включите прибор с помощью сетевого выключателя **O/I** (2).

Заводские настройки снова активированы.



Внимание:

Степень помола можно регулировать только при работающей кофемолке. В противном случае возможно повреждение прибора.

1. Полностью выдвиньте прибор (см. «Система извлечения»).
2. Выберите в меню выбора напитка вариант Эспрессо.
3. Нажмите кнопку **start/stop** (10).
4. При работающей кофемолке с помощью поворотного регулятора степени помола (18) переключите с тонкого помола на более грубый или наоборот.



Действие новой настройки будет заметно лишь начиная со второй чашки кофе.

Совет: Для зерен темной обжарки необходимо установить более тонкий помол, а зерен более светлой обжарки – более грубый.

Определение жесткости воды

Установка степени помола

С помощью поворотного регулятора степени помола (18), расположенного на верхней стороне прибора, можно установить нужную степень помола кофе.

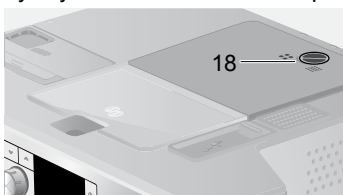

В данном приборе можно устанавливать жесткость воды. Правильная настройка жесткости воды важна для обеспечения своевременного напоминания о необходимости удаления накипи. На заводе установлена ступень жесткости воды 4. Жесткость воды можно определить с помощью прилагаемой индикаторной полоски или узнать ее на местной станции водоснабжения. Ненадолго опустите индикаторную полоску в воду, потом слегка стряхните, и уже через минуту можно будет видеть результат тестирования.

Градусы жесткости воды и ступени настройки:

Ступень	Градус жесткости воды	
	Немецкая шкала (°dH)	Французская шкала (°fH)
1	1-7	1-13
2	8-14	14-25
3	15-21	26-38
4	22-30	39-54

Советы по экономии энергии

- ▶ Через час работы (заводская настройка) автоматическая кофемашинка эспрессо переключается в «экономичный режим». В «экономичном режиме» прибор расходует очень мало электроэнергии. Предварительно установленное время (один час) можно сократить (см. раздел «Автооткл. через» в главе «Настройки с помощью дисплея»). Прибор будет расходовать еще меньше электроэнергии.
- ▶ Если прибор не используется: выключите его с помощью сетевого выключателя.
- ▶ По возможности не прерывайте процесс приготовления кофе или молочной пены. Преждевременное прерывание процесса приготовления кофе или молочной пены приводит к увеличению расхода энергии и ускоренному скоплению остатков воды в поддоне для капель.
- ▶ Декальцинацию устройства следует производить лишь при отображении индикации Провести декальцинацию (см. «Удаление накипи»), чтобы избежать образования известкового осадка. Известковые отложения приводят к увеличению расхода энергии.

Ежедневный уход и чистка



Опасность поражения электрическим током!
Перед чисткой прибора выключите его с помощью сетевого выключателя. Запрещается использовать парочиститель.

Ежедневный уход

1. Вытрите корпус мягкой влажной тканью. Не применяйте царапающую ткань или чистящие средства.
2. Для чистки блестящих поверхностей запрещается использовать алкоголь- и спиртосодержащие чистящие средства.
3. Контейнер для воды (14) необходимо промывать только водой.
4. Снимите капельную решетку (26). Выньте поддон для капель (27). Снимите диафрагму поддона для капель (29). Удалите воду и кофейную гущу (28). Почистите поддон или поместите в посудомоечную машину. Капельную решетку (26) и диафрагму поддона для капель (29) не рекомендуется мыть в посудомоечной машине.

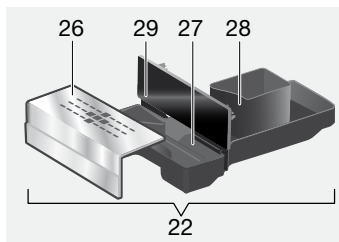

5. Крышку и изоляционную оболочку емкости для молока следует только слегка протирать влажной тканью. Не помещайте в посудомоечную машину.

6. Внутреннее пространство прибора (ниши для поддонов) необходимо протереть.
7. Почистите насадку для приготовления молочной пены (описывается ниже).
8. Установите все детали на место.



Важно: Поддон для капель (27) следует ежедневно опорожнять и очищать во избежание образования плесени.



Если прибор в холодном состоянии включается с помощью кнопки (3) или после приготовления кофе переключается в «экономичный режим», его промывка выполняется автоматически. При этом выполняется и чистка системы трубопровода внутри прибора.

Чистка системы подачи молока



Опасность получения ожога! Насадка для приготовления молочной пены (12) сильно нагревается. После использования сначала дождитесь охлаждения насадки, прежде чем брать за нее.

Чистку системы подачи молока необходимо производить после каждого использования.



Все детали можно также мыть в посудомоечной машине.

Быстрое промывание системы подачи молока:

1. В меню выбора вида напитка выберите вариант Быстр. мойка и нажмите кнопку  **start/stop** (10).
2. Поставьте чашку под насадку для приготовления молочной пены (12) и опустите конец шланга для молока в чашку.
3. Нажмите  **start/stop** (10). Прибор автоматически наполнит чашку теплой водой и снова закачает ее через шланг для промывки. Процесс завершится примерно через 1 минуту.
4. Опорожните чашку и прочистите шланг для молока.

Чистка системы подачи молока:

1. Разберите для очистки насадку для приготовления молочной пены. Для этого откройте крышку (13), возьмитесь за вспенивающую насадку (12) горизонтально и выдвиньте прямо вперед:

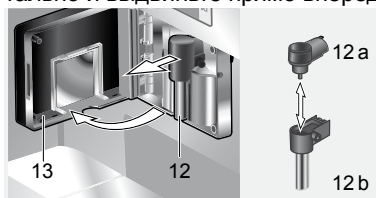

2. Почистите держатель насадки (24) влажной тканью.
3. Разберите насадку для приготовления молочной пены (12a и 12b).
4. Промойте детали вручную или поместите их в посудомоечную машину (короб для столовых приборов).
5. Соберите все детали и установите насадку для приготовления молочной пены в прибор. Вставьте до упора, надавив в направлении от себя.

Очистка заварочного блока

Дополнительно к автоматической программе очистки необходимо регулярно снимать заварочный блок для очистки.



Внимание: Запрещается использовать моющие средства для чистки заварочного блока и мыть его в посудомоечной машине.

1. Полностью выдвиньте прибор (см. «Система извлечения»).
2. С помощью кнопки ① (3) переключите прибор в «экономичный режим».
3. С помощью сетевого выключателя **O/I** (2) полностью отключите прибор; ни один символ больше не должен гореть.
4. Возьмитесь за устройство открывания дверцы (21) и откиньте назад дверцу (20) заварочного блока (25):

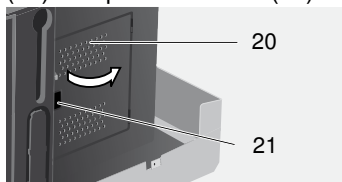

5. Сдвиньте красный фиксатор (25 а) на заварочном блоке полностью вперед:

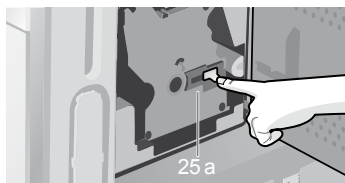

6. Нажмите красную кнопку (25 b), затем возьмите заварочный блок (25) за углубления для захвата и осторожно выньте:

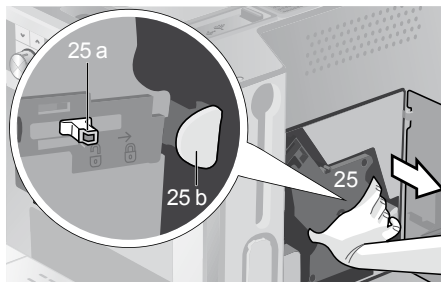

7. Промойте заварочный блок (25) в проточной воде.
8. Протрите внутреннее пространство прибора влажной тканью.
9. Подождите, пока заварочный блок и внутреннее пространство высохнут.
10. Установите заварочный блок (25) на место до упора. Сдвиньте красный фиксатор (25 а) полностью назад и закройте дверцу (20).

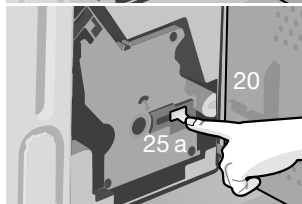

Сервисные программы

В зависимости от частоты пользования прибором через определенные промежутки времени на дисплее вместо окна выбора кофе будет отображаться одно из следующих сообщений:

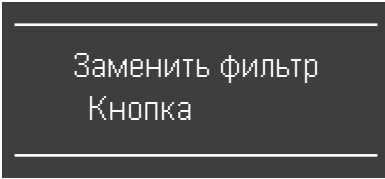
A dark gray rectangular box with white text. The text is centered and consists of two lines: "Заменить фильтр" on the top line and "Кнопка" on the bottom line. The box is framed by thin white horizontal lines at the top and bottom.

Заменить фильтр
Кнопка

Удаление накипи

При отображении индикации Провести декальцинацию или после выбора опции Progr. Декальцинация в меню настройки удерживайте нажатой кнопку 0 (9) по меньшей мере в течение трех секунд. Появится индикация:

Прогр. Декальцинация

Начать с

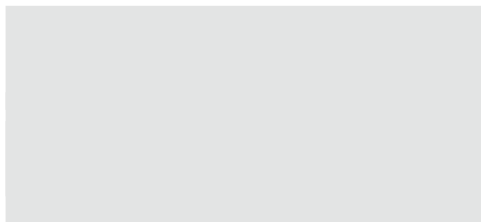
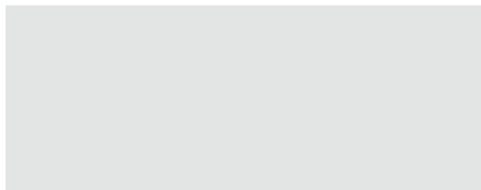

Очистка

При отображении индикации Необходима очистка или после выбора опции Программа очистки в меню настройки удерживайте нажатой кнопку  (9) по меньшей мере в течение трех секунд. Появится индикация:

Программа очистки

Начать с

Добавить чистящие таблетки!

Закрыть лоток!

Положите в выдвижной отсек для
молотого кофе таблетку для очистки и
снова закройте отсек.



Если фильтр для воды активирован, появится следующее сообщение:

Снять фильтр для воды

Нажать

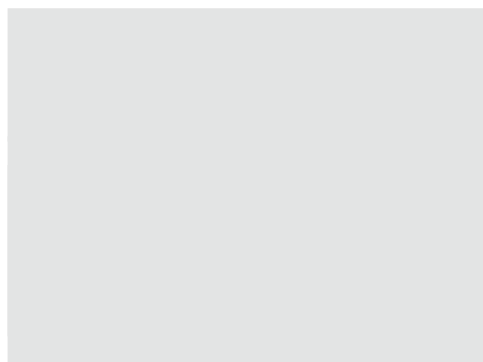

Принадлежности, хранение, утилизация, гарантия

Принадлежности

Следующие принадлежности можно приобрести в торговой сети или через нашу сервисную службу:

Принад- лежности	Номер для заказа	
	Торговля	Сервисная служба
Таблетки для очистки	TCZ6001	310575
Таблетки для удаления накипи	TCZ6002	310967
Фильтр для воды	TCZ7003	467873

Хранение

Чтобы избежать повреждений в результате воздействия холода во время транспортировки или хранения, прибор необходимо предварительно полностью опорожнить.



Для этого прибор должен быть готов к работе, а контейнер для воды (14) заполнен.

1. Установите под насадкой для приготовления молочной пены (12) большую, узкую емкость.
2. Выберите настройку Молочная пена на дисплее, нажмите кнопку  **start/stop** (10) и дайте покипеть в течение примерно 15 секунд.

Самостоятельное устранение небольших проблем

Проблема	Причина	Устранение
Индикация на дисплее Заполнить отсек для кофейных зерен. Несмотря на то, что емкость для кофейных зерен заполнена, устройство не производит помола зерен.	Зерна не проваливаются в кофемолку (слишком маслянистые зерна).	Попробуйте использовать другой сорт кофе. Протрите пустую емкость для кофейных зерен сухой тканью.
Невозможно приготовить воду для чая.	Насадка для приготовления молочной пены или ее держатель засорены.	Почистите насадку или держатель.
Слишком мало молочной пены или она слишком жидкая. Насадка для приготовления молочной пены не всасывает молоко.	Насадка для приготовления молочной пены или ее держатель засорены.	Почистите насадку или держатель.
	Неподходящее молоко.	Используйте молоко с жирностью 1,5%.
	Насадка для приготовления молочной пены (12) неправильно собрана.	Правильно соберите насадку для приготовления молочной пены (12).
Кофе поступает по каплям или вообще не течет.	Слишком мелкий помол. Молотый кофе слишком мелкий.	Установите более грубый помол. Используйте кофе более крупного помола.
	Сильные известковые отложения в приборе.	Удалите накипь из прибора.
Кофе без типичной пенки («крема»).	Неподходящий сорт кофе	Используйте другой сорт кофе.
	Используются не свежеобжаренные зерна.	Используйте свежие кофейные зерна.
	Степень помола не соответствует сорту кофейных зерен.	Установите более тонкий помол.

Самостоятельное устранение небольших проблем

Проблема	Причина	Устранение
Кофе слишком «кислый».	Установлен слишком грубый помол или кофе слишком грубого помола.	Установите более тонкий помол или используйте кофе более тонкого помола.
	Неподходящий сорт кофе.	Используйте кофе более темной обжарки.
Кофе слишком «горький».	Установлен слишком тонкий помол или кофе слишком тонкого помола.	Установите более крупный помол или используйте кофе более крупного помола.
	Неподходящий сорт кофе.	Используйте другой сорт кофе.
Индикация на дисплее Неисправность Позвоните в службу	Сбой в работе прибора.	Позвоните на «горячую» линию (см. задние страницы обложки).
Сообщение на дисплее Проверить заварочный блок	Загрязнен блок заваривания.	Очистите блок заваривания.
	Слишком много молотого кофе в блоке заваривания.	Очистите блок заваривания. (Следует закладывать не более 2 мерных ложек молотого кофе.)
Значительные отличия в качестве кофе или молочной пены.	В приборе образовалась накипь.	Очистите прибор от накипи с помощью двух таблеток для удаления накипи.
Капли воды на внутренней поверхности корпуса прибора при извлечении поддона для сбора капель.	Поддон для сбора капель извлечен слишком рано.	Извлекайте поддон для сбора капель через несколько секунд после последнего приготовления напитка.

Если не удастся решить проблемы, не пытайтесь самостоятельно найти ошибку, разобрать устройство или самостоятельно его отремонтировать. Позвоните на «горячую» линию (см. задние страницы обложки).

DE Deutschland, Germany

BSH Hausgeräte Service GmbH
Zentralwerkstatt
Kleine Hausgeräte
Trautskirchener Straße 6 – 8
90431 Nürnberg

Online Auftragsstatus, Pickup
Service für Kaffeefollautomaten
und viele weitere Infos unter:
www.bosch-hausgeraete.de

Reparaturservice*
(Mo-Fr: 8.00-18.00 h erreichbar):
Tel.: 01801 33 53 03
mailto:cp-servicecenter@
bshg.com

Ersatzteilbestellung*
(365 Tage rund um die Uhr
erreichbar):

Tel.: 01801 33 53 04
Fax: 01801 33 53 08
mailto:spareparts@bshg.com

*) 3,9 Ct./Min. aus dem Festnetz
der T-Com, Mobil ggfs.
abweichend

AE United Arab Emirates,

الإمارات العربية المتحدة

BSH Home Appliances FZE

Round About 13,
Plot Nr MO-0532A
17312 Jebel Ali Free Zone – Dubai
Tel.: 04 881 4401
Fax: 04 881 4805
www.bosch-household.ae

AT Österreich, Austria

BSH Hausgeräte
Gesellschaft mbH
Werkskundendienst
für Hausgeräte
Quellenstrasse 2
1100 Wien

Tel.: 0810 240 260
innerhalb Österreichs
zum Regionaltarif

Tel.: 0810 700 400
Hotline für Espresso-Geräte
zum Regionaltarif

Fax: 01 605 75 51212
mailto:hausgeraete.ad@bshg.com
www.bosch-hausgeraete.at

AU Australia

BSH Home Appliances Pty. Ltd.
7-9 Arco Lane
HEATHERTON, Victoria 3202
Tel.: 1300 368 339
Fax: 1300 306 818
valid only in AUS
mailto:bshau-as@bshg.com

BA Bosnia-Herzegovina

Bosna i Hercegovina,
"HIGH" d.o.o.
Odobašina 57
71000 Sarajewo
Info-Line: 061 100 905
Fax: 033 213 513
mailto:delicnanda@hotmail.com

BE Belgique, België, Belgium

BSH Home Appliances S.A.
Avenue du Laerbeek 74
Laarbeeklaan 74
1090 Bruxelles – Brussel
Tel.: 070 222 141
Fax: 024 757 291
mailto:bru-repairs@bshg.com
www.electro.bosch.be

BG Bulgaria

EXPO2000-service
Ks. Ljulin, bl.549/B - patrer
1359 Sofia
Tel.: 02 826 0148
Fax: 02 925 0991
mailto:service@expo2000.bg

BH Bahrain, البحرين

Khalaifat Est.
P.O.BOX 5111
Manama
Tel.: 1759 2233
Fax: 1759 3340
mailto:info@khalaifat.com

BR Brasil, Brazil

BSH Continental
Electrodomésticos Ltda.
Serviços Autorizados de Fábrica
Eletrodomésticos
Rua Barão Geraldo Rezende, 250
Jd. Guanabara
13020-440 Campinas/SP
Tel.: 0800 704 5446
Fax: 0193 737 7769
mailto:HOR-CRM@bshg.com
www.boscheletrodomesticos.
com.br

**CH Schweiz, Suisse,
Svizzera, Switzerland**

BSH Hausgeräte AG
Werkskundendienst
für Hausgeräte
Fahrweidstrasse 80
8954 Geroldswil
www.bosch-hausgeraete.ch
mailto:ch-info.hausgeraete@
bshg.com

Service Tel.: 0848 840 040
Service Fax: 0848 840 041
mailto:ch-reparatur@bshg.com
Ersatzteile Tel.: 0848 880 080
Ersatzteile Fax: 0848 880 081
mailto:ch-ersatzteil@bshg.com

CY Cyprus, Κύπρος

BSH Ikiakes Syskeves-Service
39, Arh. Makaaniou III Str
2407 Egomi/Nikosia (Lefkosia)
Tel.: 022 819 550
Fax: 022 658 128
mailto:bsh.service.cyprus@
cytanet.com.cy

**CZ Česká Republika,
Czech Republic**

BSH domácí spotřebiče s.r.o.
Firmní servis domácích
spotřebičů
Pekařská 10b
150 00 Praha 5
Tel.: 0251 095 546
Fax: 0251 095 549
www.bosch-spotrebice.cz

DK Danmark, Denmark

Bosch Hvideavareservice
BSH Hvideaverer A/S
Telegrafvej 4
2750 Ballerup
Tel.: 44 89 89 85
Fax: 44 89 89 86
mailto:BSH-Service.dk@
BSHG.com
www.bosch-hvideaverer.com

EE Eesti, Estonia

SIMSON OÜ
RAUA 55
10152 Tallinn
Tel.: 0627 8730
Fax: 0627 8733
mailto:teenindus@simson.ee

ES España, Spain

BSH Electrodomésticos
Esaña S. A.
Servicio BSH al Cliente
Polígono Malpica, Calle D,
Parcela 96 A
50016 Zaragoza
Tel.: 902 245 255
mailto:CAU-Bosch@bshg.com
www.bosch-ed.com

FI Suomi, Finland

BSH Kodinkoneet Oy
Sinimäentie 8 D, PL 66
02631 Espoo
Tel.: 020 7510700
Fax: 020 7510790
mailto:bosch.kodinkonehuolto@
bshg.com
www.bosch-kodinkoneet.com

FR France

BSH Electroménager S.A.S.
SAV Constructeur
50 Rue Ardoin – BP 47
93401 Saint-Ouen cedex
Service Dépannage à Domicile:
0 825 398 010 (0,15 € TTC/mn)
Service Consommateurs:
0 892 698 010 (0,34 € TTC/mn)
Service Pièces Détachées
et Accessoires:
0 892 698 009 (0,34 € TTC/mn)
www.bosch-electromenager.com

GB Great Britain

BSH Home Appliances Ltd.
BSH Appliance Care,
Service Division
Grand Union House
Old Wolverton Road
Wolverton
Milton Keynes MK12 5ZR
www.bshappliancecare.co.uk/
bosch
Service Requests (nationwide)
Tel.: 0844 8928979
mailto:mks-servicerequest@
bshg.com
Spares and Accessories
Tel.: 0844 8928921
mailto:mks-spares@bshg.com
Product Advice
Tel.: 0844 8928925
mailto:mks-productadvice@
bshg.com
Head office
Tel.: 0844 8928922
Fax: 01908 328670

GR Greece, Ελλάς

BSH Ikiakes Siskeves A. B. E.
Kentriko Ipokatastima Service
17 km E.O. Athinon-Lamias &
Potamou 20
145 64 Kifisia
Griechenland – Athen
Tel.: 2104 277 701
Fax: 2104 277 669
Nord-Griechenland – Thessaloniki
Tel.: 2310 479 298
Fax: 2310 475 574
Sued-Griechenland –
Heraklion/Kreta
Tel.: 2810 325 403
Fax: 2810 324 585
Zentral-Griechenland – Patras
Tel.: 2610 330 478
Fax: 2610 331 832
mailto:cs_gr_helpdesk@bshg.com
www.bosch-home.gr

HK Hong Kong, 香港

BSH Home Appliances Limited
Unit 1 & 2, 3th Floor
North Block, Skyway House
3 Sham Mong Road
Tai Kok Tsui, Kowloon
Hongkong
Tel.: 2565 6151
Fax: 2565 6252
mailto:bshhkg.service@bshg.com

HR Hrvatska, Croatia

Andabaka d.o.o.
Gunduliceva 10
21000 Split
Info-Line: 021 481 403
Info-Fax: 021 481 402
mailto:servis@andabaka.hr

HU Magyarország, Hungary

BSH Háztartási Készülék
Kereskedelmi Kft.
Háztartási gépek márkaszervize
Királyhágó tér 8-9.
1126 Budapest
Hibabejelentés
Tel.: 01 489 5461
Fax: 01 201 8786
mailto:hibabejelentes@bsh.hu
Alkatrészrendelés
Tel.: 01 489 5463
Fax: 01 201 8786
mailto:alkatreszrendeles@bsh.hu
www.bosch-haztartasi-gepek.hu

IE Republic of Ireland

BSH Home Appliances Ltd.
BSH Appliance Care,
Service Division
Unit F4, Ballymount Drive
Ballymount Industrial Estate
Walkinstown
Dublin 12
www.bshappliancecare.ie/Bosch
Service Requests, Spares and
Accessories
Tel.: 01450 2655
Fax: 01450 2520

IL Israel, ישראל

C/S/B Home Appliance Ltd.
Ulili Building
2, Hamelacha St.
Industrial Park North
71293 Lod
Tel.: 08 9777 222
Fax: 08 9777 245
mailto:csb-serv@zahav.net.il

IS Iceland

Smith & Norland hf.
Noatuni 4
105 Reykjavik
Tel.: 0520 3000
Fax: 0520 3011
www.sminor.is

IT Italia, Italy

BSH Elettrodomestici S.p.A.
Via. M. Nizzoli 1
20147 Milano (MI)
Numero verde 800 829120
mailto:mil-assistenza@bshg.com
www.bosch-elettrodomestici.it

KZ Kazakhstan, Қазақстан

Kombitechnocenter
Seyfulina No:422
480096 Almaty
Tel.: 272 793 333
Fax: 272 798 383
mailto:cts_pavel@bk.ru

LB Lebanon, لبنان

Teheini, Hana & Co.
Boulevard Dora 4043 Beyrouth
P.O. Box 90449
Jdeideh 1202 2040
Tel.: 01 255 211
Fax: 01 257 359
mailto:Info@Teheini-Hana.com

LT Lietuva, Lithuania

Senuku Prekybos Centras UAB.
Jonavos g. 62
44192 Kaunas
Tel.: 0372 12146
Fax: 0372 12165
www.senukai.lt

LU Luxembourg

BSH électroménagers S. A.
13-15,ZI Breedeweues
1259 Senningerberg
Tel.: 26349 300
Fax: 26349 315
mailto:lux-info.electromenagers@
bshg.com
www.bsh.lu

LV Latvija, Latvia

Sia Olimpeks Elektroniks Ltd.
Bullu street 70c
1067 Riga
Tel.: 07 42 41 37
mailto:bt@olimpeks.lv

SIA Baltijas servisa centrs
Brivibas gatve 201
1039 Riga
Tel.: 670 705 20
Tel.: 670 705 36
Fax: 670 705 24
mailto:domoservice@elkor.lv
www.servisacentrs.lv

ME Crna Gora, Montenegro

Elektronika komerc
Ulica Slobode 17
84000 Bijelo polje
Tel.: 084 432 575
Fax: 084 432 575
mailto:elektronikabsh@cg.yu

MK Macedonia, Македонија

Vudelgo
Pero Nakov b.b.
1000 Skopje
Tel.: 02 2580 064
Tel.: 02 2551 099
mailto:goran@vudelgo.com.mk

MT Malta

Oxford House Ltd.
Notable Road
Mriehel BKR 14
Tel.: 021 442 334
Fax: 021 488 656
www.oxfordhouse.com.mt

NL Nederlande, Netherlands

BSH Huishoudapparaten B.V.
Keienbergweg 97
1101 GG Amsterdam Zuidoost

Storingsmelding:
Tel.: 020 430 3 430
Fax: 020 430 3 445

Onderdelenverkoop:
Tel.: 020 430 3 435
Fax: 020 430 3 400
mailto:infoteam.nl@bshg.com
www.boschserviceidienst.nl

NO Norge, Norway

BSH Husholdningsapparater A/S
Grensesvingen 9
0661 Oslo
Tel.: 22 66 06 00
Fax: 22 66 05 50
5052 Bergen
Tel.: 55 59 68 80
Fax: 55 59 68 90
7037 Trondheim
Tel.: 73 95 23 30
Fax: 73 95 23 40
mailto:service-deler@bshg.com
www.bosch-hvitevarer.com

NZ New Zealand

BSH Home Appliances Ltd.
New Zealand Branch
Building C, 39-43 Apollo Drive
Mairangi Bay, Auckland 1310
Tel.: 09 478 6158
Fax: 09 478 2914
www.bosch.co.nz

PL Polska, Poland

BSH Sprzęt Gospodarsstwa
Domowego Sp. z o.o.
Al. Jerozolimskie 183
02-222 Warszawa
Centrala Serwisu
Tel.: 0801 191 534
Fax: 022 57 27 709
mailto:Serwis.Fabryczny@
bshg.com
www.bosch-agd.pl

PT Portugal

BSHP Electrodomésticos, Lda.
Rua Alto do Montijo, nº 15
2790-012 Carnaxide
Tel.: 707 500 545
Fax: 21 4250 701
mailto:careline.portugal@
bshg.com
www.electrodomesticos.bosch.pt

RO România, Romania

BSH Electrocasnice srl.
Sos. Bucuresti-Ploiesti,
nr. 17-21, sect. 1
13682 Bucuresti
Tel.: 0801 000 110
Fax: 021 203 9731
mailto:service.romania@
bshg.com

RU Russia, Россия

ООО "БСХ Бытовая техника"
Сервис от производителя
Малая Калужская 19
119071 Москва
тел.: 495 737 2961
факс: 495 737 2982
mailto:mok-kdhl@bshg.com
www.bsh-service.ru

SE Sverige, Sweden

BSH Hushållsapparater AB
Röntgenvägen 1
Solna
Tel.: 0771 11 22 77
Fax: 0771 11 22 88
41104 Göteborg
Tel.: 0771 11 22 77
Fax: 0771 11 22 88
21376 Malmö
Tel.: 0771 11 22 77
Fax: 0771 11 22 88
mailto:service.stockholm@
bshg.com
www.bosch-hushall.com

SG Singapore, 新加坡

BSH Home Appliances
(SEA) Pte. Ltd.
38C-38D Jalan Pemimpin
577180 Singapore
Tel.: 6350 5000
Fax: 6350 5050
mailto:bshsgp.service@bshg.com

SI Slovenija, Slovenia

BSH Hišni aparati d.o.o.
Litostrojska 48
1000 Ljubljana
Tel.: 01 583 08 87
Fax: 01 583 08 89
mailto:informacije.servis@
bshg.com
www.bosch-hisniaparati.si

SK Slovensko, Slovakia

Technoservis Bratislava
Trhová 38
84108 Bratislava – Doubravka
Tel./Fax: 02 6446 3643
www.bosch-spotrebice.sk

TR Türkiye, Turkey

BSH Ev Aletleri Sanayi
ve Ticaret A. S.
Cakmak Mahallesi,
Balkan Caddesi No:51
34770 Ümraniye, Istanbul
Tel.: 0 216 444 6333
Fax: 0 216 528 9188
mailto:careline.turkey@bshg.com
www.boschevaletleri.com

TW Taiwan, 台灣

Achelis Taiwan Co. Ltd.
4th Floor, No.112
Chung Hsiao E. Road, Sec. 1
Taipei
Tel.: 02 5556 2556
Fax: 02 5556 1235
www.boschappliance.com.tw

UA Ukraine, Украина

Київ
ТОВ "Дойчелектросервіс"
тел.: 044 248 71 54, 55
СП "Аматі-Сервіс"
тел.: 044 568 51 50
ТОВ «Техноофіс»
тел.: 044 274 96 72, 74, 76
ТОВ "Побуттехсервіс"
тел.: 044 462 50 05
www.bosch-pt.com.ua

XK Kosovo

NTP GAMA
Rruga Mag Prishtine-Ferizaj
70000 Ferizaj
Tel.: 038 502 448
Fax: 029 021 434
mailto:gama_mb@yahoo.com

XS Srbija, Serbia

SZR "SPECIJALELEKTRO"
Bulevar Milutina Milankovića 34.
11070 Novi Beograd
Tel.: 011 2147 110
Tel.: 011 2139 552
Fax: 011 2139 689
mailto:spec.el@eunet.yu

ZA South Africa

BSH Home Appliances (Pty) Ltd.
15 th Rd., Randjespark
Private Bag X36, Randjespark
1685 Midrand – Johannesburg
Tel.: 086 002 6724
Fax: 011 265 7852
mailto:service@bsh.co.za
www.boschappliances.co.za

Robert Bosch Hausgeräte GmbH
Carl-Wery-Str. 34 / 81739 München / Germany

9000411571